

Wasser-Heizgerät



Zusatzheizung *Thermo Top E*

00 0003

Zusatzheizung *Thermo Top C*

00 0002

Zusatzheizung *Thermo Top P*

00 0104

Einbauanleitung

Nissan Qashqai

Benzin

ab Modell 2007

Nur für Linkslenker



ACHTUNG!

Warnung vor Gefahr:

Das unsachgemäße Einbauen oder Reparieren von Webasto Heizsystemen kann Feuer verursachen oder zum Austritt von tödlichem Kohlenmonoxid führen. Dadurch können schwere oder tödliche Verletzungen hervorgerufen werden.

Für den Einbau und die Reparatur von Webasto Heiz- und Kühlsystemen bedarf es eines speziellen Firmentrainings, technischer Dokumentation, Spezialwerkzeuge und eine Spezialausrüstung.

Versuchen Sie NIEMALS, Webasto Heiz- oder Kühlsysteme einzubauen oder zu reparieren, wenn Sie das Firmentraining nicht erfolgreich abgeschlossen und dabei die notwendigen technischen Fähigkeiten erworben haben und die für einen sachgerechten Einbau und Reparatur nötigen technischen Dokumentationen, Werkzeuge und Ausrüstungen nicht zur Verfügung stehen.

Befolgen Sie IMMER alle Webasto Einbau- und Reparaturanleitungen, und beachten Sie alle Warnhinweise.

Webasto übernimmt keine Haftung für Mängel und Schäden, die auf einen Einbau durch ungeschultes Personal zurückzuführen sind.

Inhaltsverzeichnis

Gültigkeit	2	Einbauort vorbereiten	12
Heizgerät / Einbaukit	3	Halter montieren	12
Vorwort	3	Heizgerät montieren	12
Allgemeine Hinweise	3	Wassereinbindung 1,6l Benzin	14
Spezialwerkzeug	3	Wassereinbindung 2,0l Benzin	18
Erläuterungen zum Dokument	4	Brennstoffeinbindung	22
Vorarbeiten	5	Brennluft	25
Einbauort Heizgerät	5	Abschließende Arbeiten	28
Elektrik vorbereiten	6	Bedienungshinweise für den Endkunden	29
Einbindung Elektrik	7	Schablone Tankentnehmer Benzin	30
Gebälseansteuerung manuelle Klimaanlage	8		
Gebälseansteuerung Klimaautomatik	9		
Option Telestart	11		

Gültigkeit

Hersteller	Handelsbezeichnung	Typ	EG-BE-Nr. / ABE
Nissan	Qashqai	J10	e11 * 2001 / 116 * 0295 *

Motortyp	Motorart	Leistung in kW	Hubraum in cm ³
HR16	Benzin	84	1598
MR20	Benzin	104	1997

Fahrzeug- und Motortypen, Ausstattungsvarianten sowie Länderspezifikationen, die nicht in dieser Einbauanleitung aufgeführt sind, wurden nicht geprüft. Ein Einbau nach dieser Einbauanleitung kann aber möglich sein.

Der Einbauort von Vorwähluhr und Sommer- / Winterschalter ist vor dem Einbau mit dem Endkunden abzustimmen!

Heizgerät / Einbaukit

Menge	Bezeichnung	Bestell-Nr.:
1	Nissan-spezifischer Lieferumfang	siehe Nissan-Preisliste
1	Einbaukit Nissan Qashqai Benzin	1311968A
Zusätzlich erforderlich:		
1	Bedienelement gemäß Preisliste Nissan	siehe Nissan-Preisliste

Für die jeweilige Fahrzeugklasse empfohlenes Heizgerät:

Fahrzeug	Heizgerät
Kleinwagen	Thermo Top E
Mittelklasse, Kombi	Thermo Top C
Oberklasse, Van, Offroader	Thermo Top P



Die Auswahl des Heizgerätes richtet sich nach der Innenraumgröße des Fahrzeugs und dem Komfortanspruch des Kunden!

Vorwort

Diese Einbauanleitung gilt für die Fahrzeuge Nissan Qashqai Benzin - Gültigkeit siehe Seite 2 - ab Modelljahr 2007 und später, wenn technische Änderungen am Fahrzeug den Einbau nicht beeinflussen, unter Ausschluss jeglicher Haftungsansprüche. Je nach Version und Ausstattung des Fahrzeuges können beim Einbau Änderungen gegenüber dieser „Einbauanleitung“ notwendig werden.

In jedem Fall sind jedoch die Vorschriften der „Einbauanweisung“ und „Bedienungs- und Wartungsanweisung“ der *Thermo Top C/P/E* zu befolgen.

Die entsprechenden Regeln der Technik sowie eventuelle Angaben des Fahrzeugherstellers sind beim Einbau einzuhalten.

Allgemeine Hinweise

Der Einbau erfolgt gemäß den allgemein üblichen Regeln der Technik. Wenn nicht anders beschrieben, erfolgt die Befestigung von Schläuchen, Leitungen und Kabelbäumen mit Kabelbindern an fahrzeugeigenen Leitungen und Kabelbäumen.

Scharfe Kanten sind mit Scheuerschutz (aufgeschnittener Kraftstoffschlauch) zu versehen!

Blanke Karosseriestellen, wie z.B Bohrungen, sind mit Korrosionsschutzwachs (Tectyl 100K, Bestell-Nr. 111329) einzusprühen.

Spezialwerkzeug

- Drehmomentschlüssel für 2,0 - 10 Nm
- Abklemmzangen
- Einnietmutternzange

Erläuterungen zum Dokument

Um Ihnen einen schnellen Überblick über die einzelnen Arbeitsschritte zu geben, finden Sie eine Kennzeichnung an der Außenkante oben rechts auf der jeweiligen Seite.

Mechanik

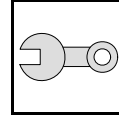

Elektrik

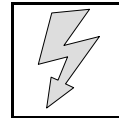

Wassereinbindung

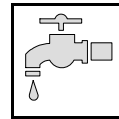

Kraftstoffeinbindung

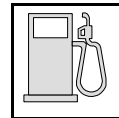

Abgasanlage

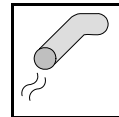

Brennluft

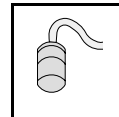

Auf Besonderheiten wird durch folgende Symbole hingewiesen:



besondere Gefahr von Verletzungen oder tödlichen Unfällen



besondere Gefahr der Beschädigung von Bauteilen



besondere Brand- und Explosionsgefahr



Verweis auf allgemeine Einbauanweisung der Webasto Komponente bzw. auf fahrzeugspezifische Unterlagen des Herstellers



Hinweis auf eine technische Besonderheit

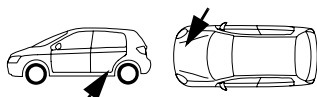

Der Pfeil im Fahrzeugpiktogramm zeigt die Position am Fahrzeug und die Blickrichtung

Vorarbeiten

ACHTUNG!

- Tankdeckel öffnen, Tank belüften
- Tankdeckel wieder schließen
- Batterie abklemmen!
- Druck im Kühlsystem ablassen!
- Fabriknummer vom Typschild Original auf das Typschild Duplikat übertragen
- Die nicht zutreffende Jahreszahl auf dem Duplikatschild entfernen
- Duplikatschild (Typschild) an geeigneter Stelle sichtbar anbringen
- Luftfilter komplett mit Ansaugschlauch ausbauen
- Stoßfänger abbauen
- Unterfahrschutz links ausbauen
- Hintere Sitzbank ausbauen
- Serviceklappe Tankarmatur rechts öffnen
- Tankarmatur gemäß Herstellerangaben ausbauen
- Klimabedienteil ausbauen (nur bei Klimaautomatik)
- Verkleidung im Fußraum der Fahrerseite ausbauen
- Sicherungsbox im Innenraum lösen

Die Seite 29 "Bedienungshinweise für den Endkunden" entnehmen und der Bedienungsanleitung beifügen!

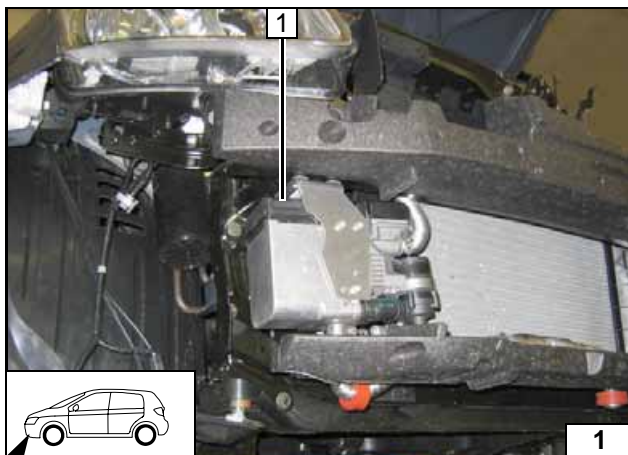

Einbauort Heizgerät

1 Heizgerät

Einbauort

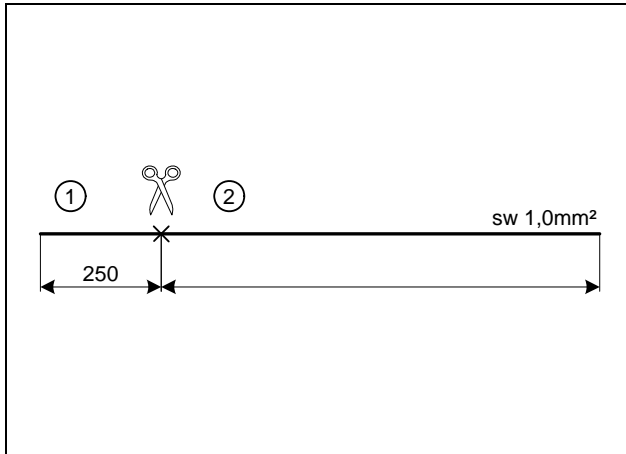

Elektrik vorbereiten

Nur bei Klimaautomatik



**Leitungen
ablängen**

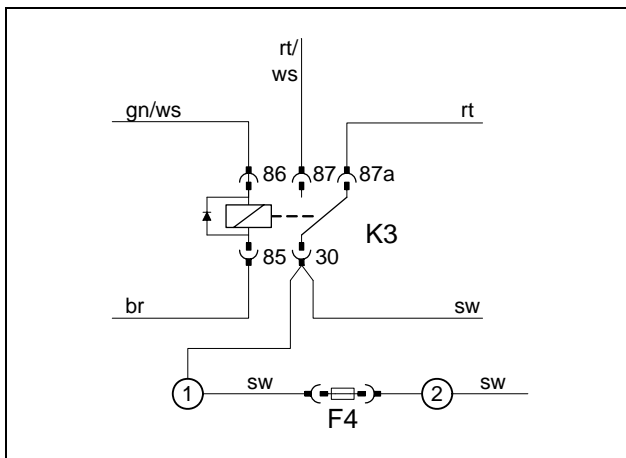

Verbindungen gemäß Schaltplan herstellen.
Leitungsabschnitt 2 in den beiliegenden Iso-
lierschlauch einziehen.



**Sicherung
F4 vorbe-
reiten**



Einbindung Elektrik

Kabelbaumdurchführung

1 Gummitülle

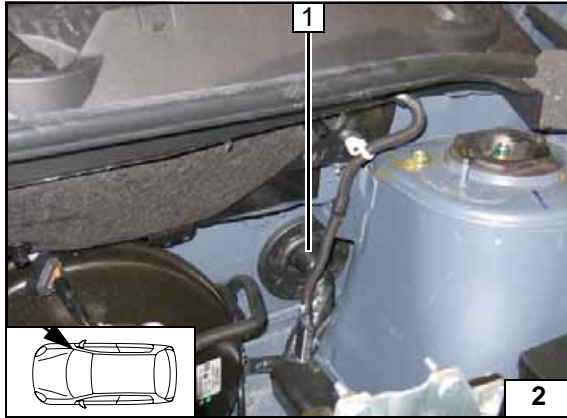

Vorwähluhr

1 Vorwähluhr

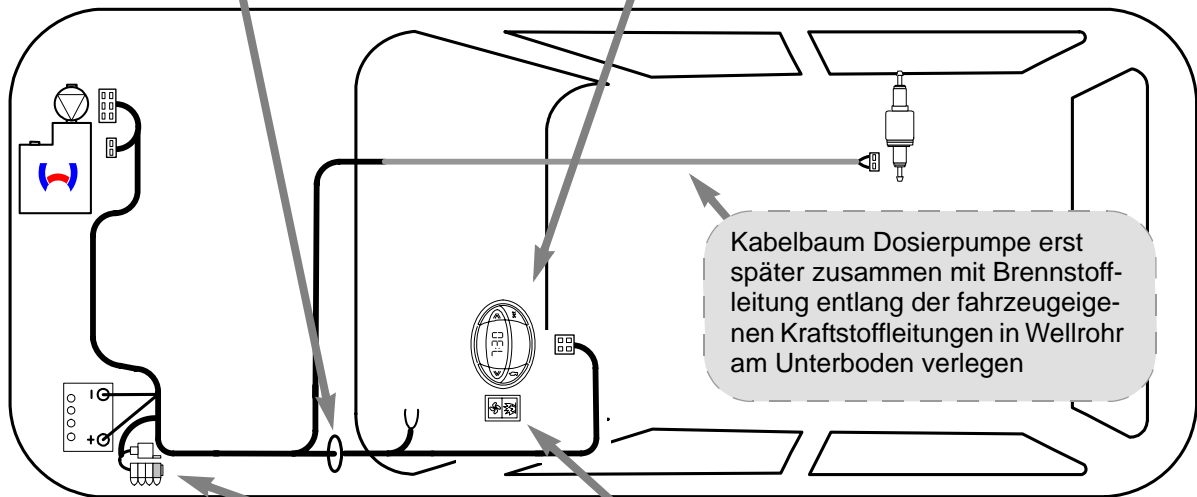
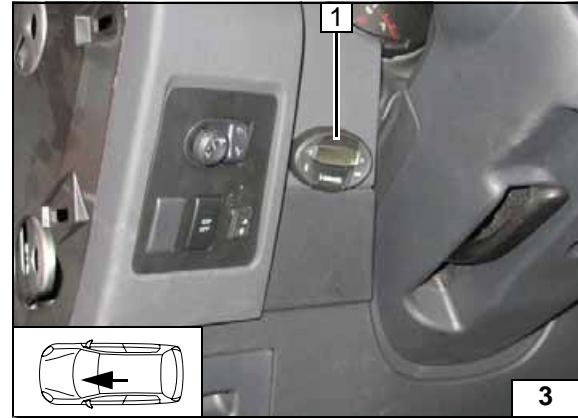

Schema
Kabel-
baumverle-
gung

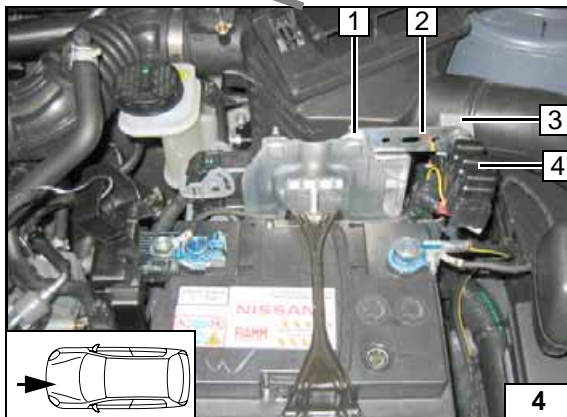

Sicherungshalter, K3-Relais

- 1 Fahrzeugeigene Schraube, Bundmutter
- 2 Lochblech
- 3 Gebläserelais K3
- 4 Sicherungshalter, Schraube M5x20, Scheibe, Bundmutter

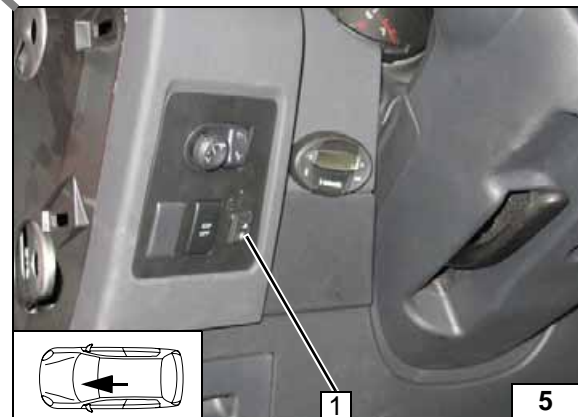

Option Sommer-/Winterschalter

- 1 Sommer-/Winterschalter, Bohrung Ø 12mm



Gebläseansteuerung manuelle Klimaanlage

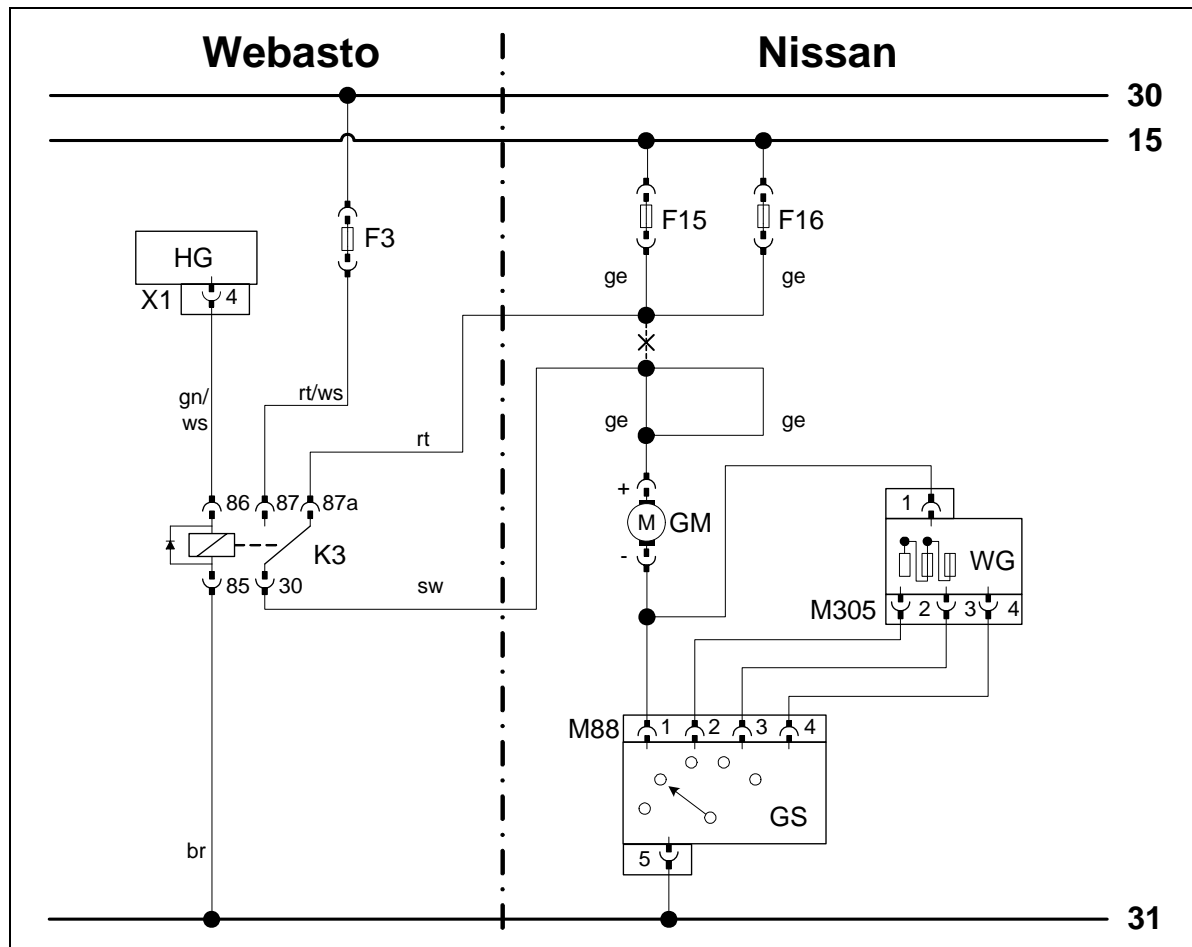

Schaltplan

Bauteile Webasto		Bauteile Fahrzeug		Farben und Symbole	
HG	Heizgerät TT-C/E	GM	Gebläsemotor	rt	rot
X1	6-poliger Stecker	GS	Gebläseschalter	ws	weiß
F3	Sicherung 25A	WG	Widerstandsgruppe	sw	schwarz
K3	Gebläserelais	F15	Sicherung 15A	gn	grün
		F16	Sicherung 15A	ge	gelb
		M 88	Stecker 8-polig		
		M305	Stecker 4-polig	X	Trennstelle
				Kabelfarben können variieren!	

Legende

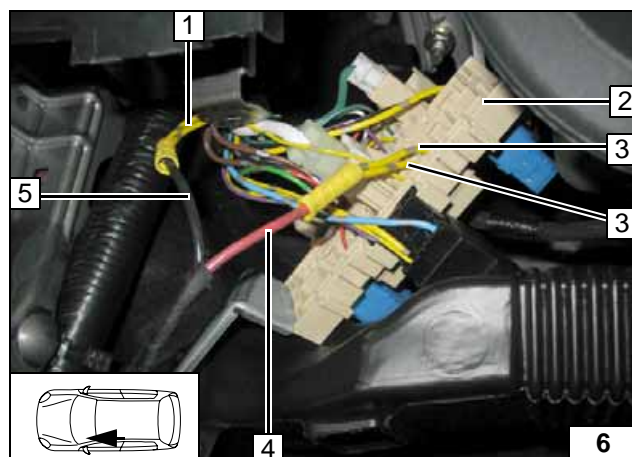

Anschluss an Zentralelektrik 2 Fahrerseite.
Verbindungen gemäß Schaltplan herstellen.

- 1 Ltg. ge [2x] zum Gebläsemotor
- 3 Ltg. ge [2x] Sicherung F15 und F16
- 4 Ltg. rt K3/87a
- 5 Ltg. sw K3/30



Anschluss für Gebläse-motor



Gebläseansteuerung Klimaautomatik



Schaltplan

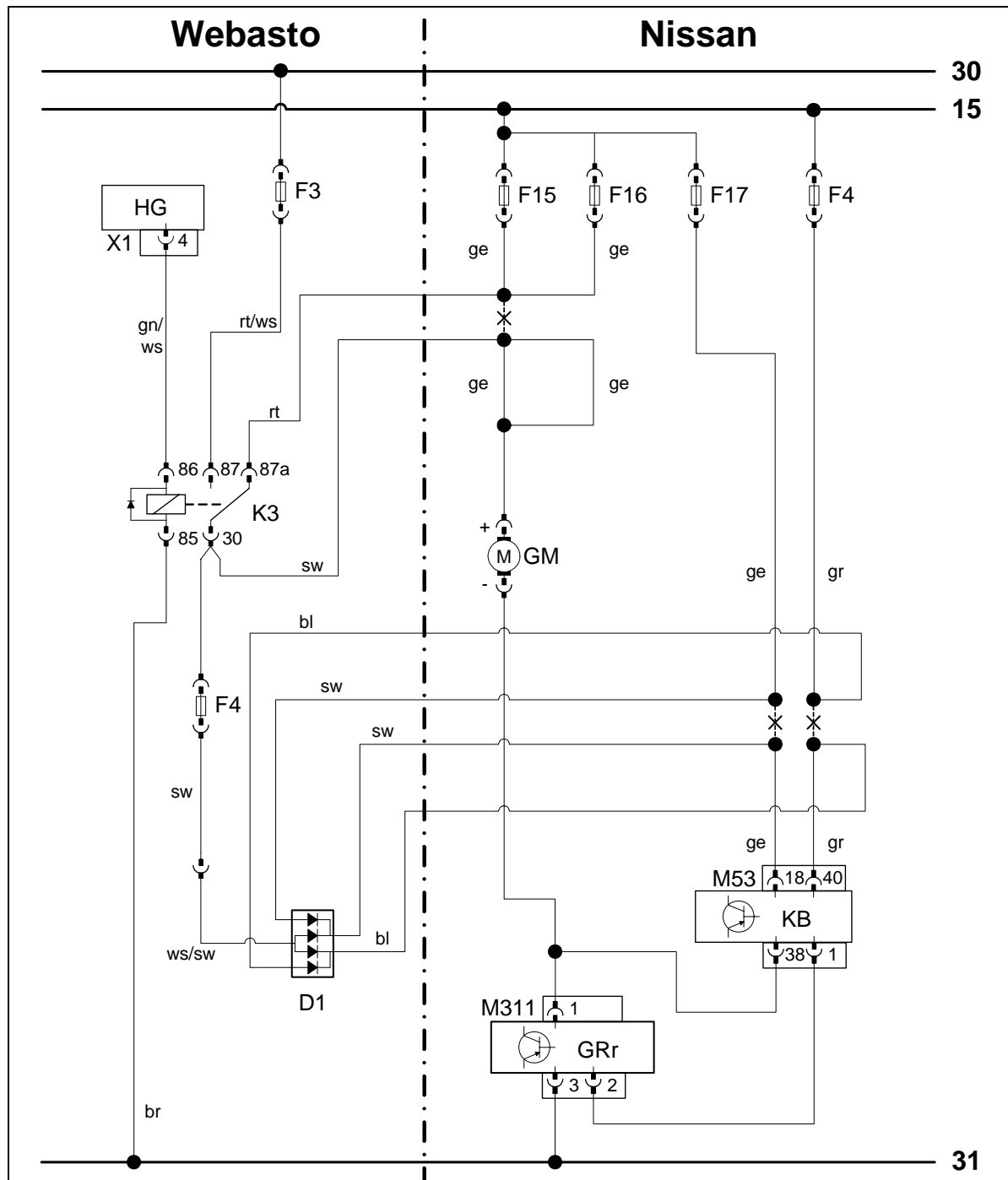

Bauteile Webasto		Bauteile Fahrzeug		Farben und Symbole	
HG	Heizgerät TT-C/E	GM	Gebläsemotor	rt	rot
X1	6-poliger Stecker	KB	Klimabedienteil	ws	weiß
F3	Sicherung	GRr	Gebläseregler	sw	schwarz
K3	Gebläserelais	F4	Sicherung 10A	br	braun
D1	Diodengruppe	F15	Sicherung 15A	gn	grün
F4	Sicherung 1A	F16	Sicherung 15A	bl	blau
		F17	Sicherung 10A	ge	gelb
		M53	Stecker 40-polig	gr	grau
		M311	Stecker 4-polig		
				X	Trennstelle
Kabelfarben können variieren!					

Legende

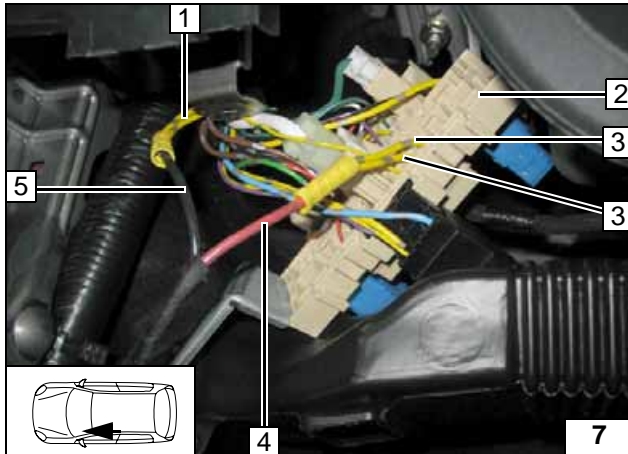

Anschluss an Zentralelektrik **2** Fahrerseite.
Verbindungen gemäß Schaltplan herstellen.

- 1 Ltg. ge [2x] zum Gebläsemotor
- 3 Ltg. ge [2x] Sicherung F15 und F16
- 4 Ltg. rt zu K3/87a
- 5 Ltg. sw von K3/30



Anschluss für Gebläsemotor

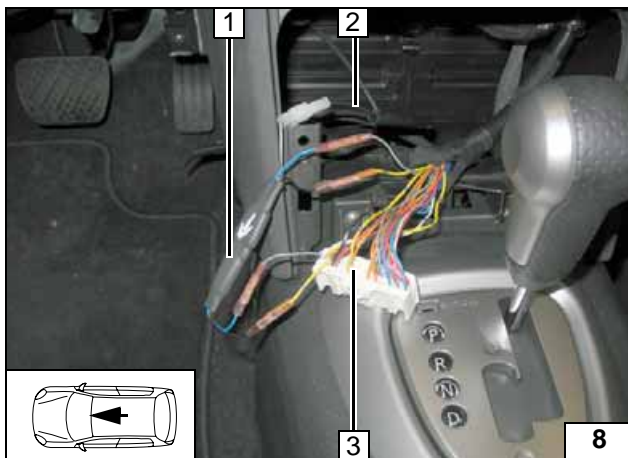

Anschluss am 40-poligen Stecker M53 **3** vom Klimabedienteil.
Verbindungen gemäß Schaltplan herstellen.

- 1 Diodengruppe
- 2 Ltg. sw von F4



Anschluss Klimabedienteil

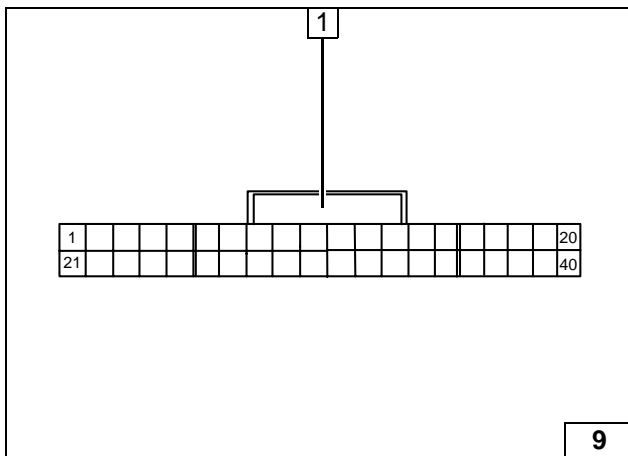

- 1 Stecker M53 kabelseitig



Ansicht Stecker M53

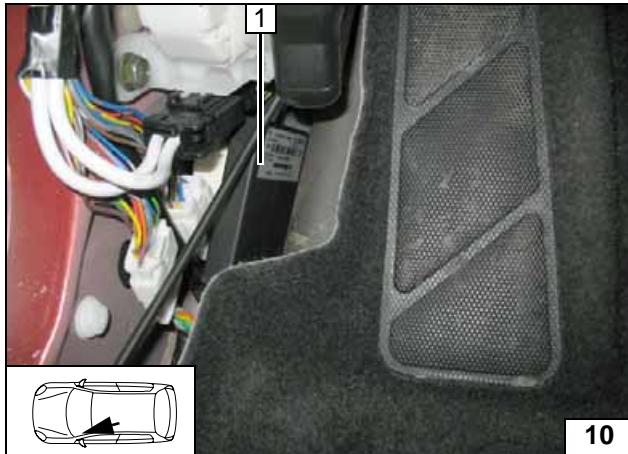

Option Telestart

Empfänger 1 mit geeigneten Mitteln befestigen!



Empfänger montieren

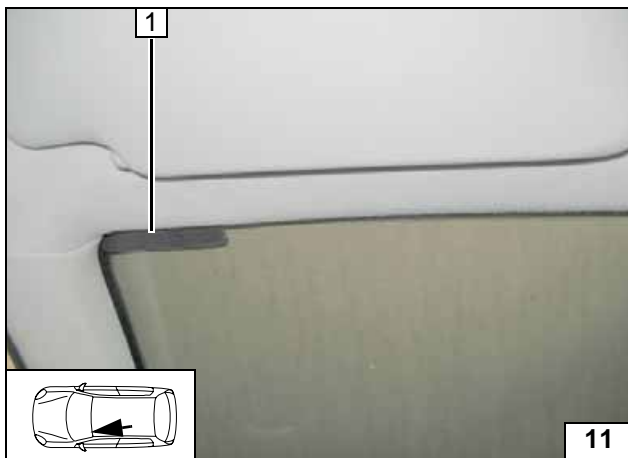

1 Antenne

Antenne montieren

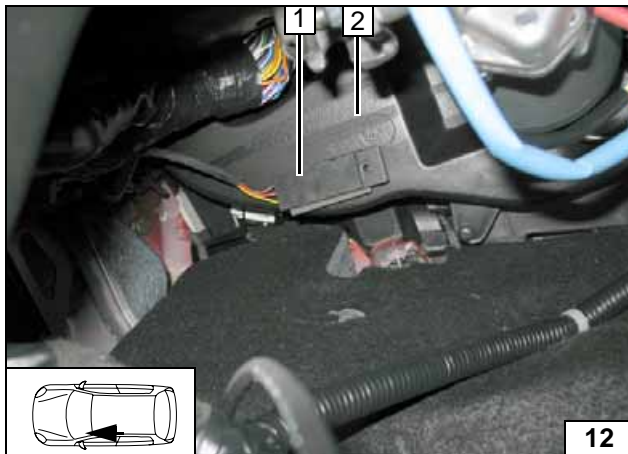

Temperatursensor nur bei HTM100

- 1 Temperatursensor mit geeigneten Mitteln befestigen
- 2 Luftkanal Fahrerseite

Temperatursensor montieren

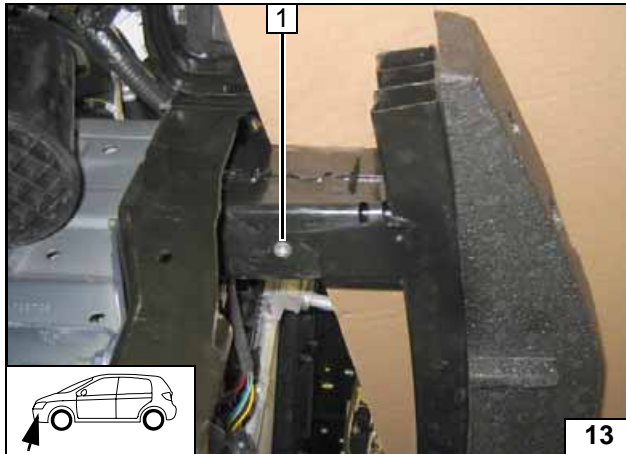
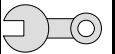

Einbauort vorbereiten

- 1 Einnietmutter M6 in vorhandener Bohrung

Einnietmutter einziehen

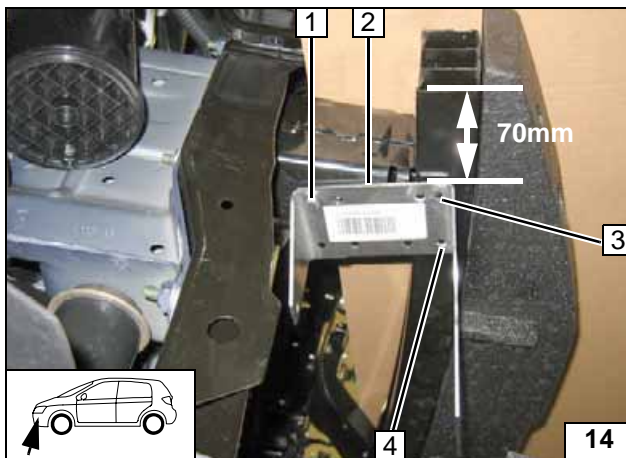

Halter **2** gemäß Abbildung ausrichten, Lochbilder an Position **3** und **4** übertragen.

- 1 Schraube M6x20, Federring
3 Bohrung Ø 7mm
4 Bohrung Ø 9,1mm, Einnietmutter M6 einziehen

Lochbild übertragen

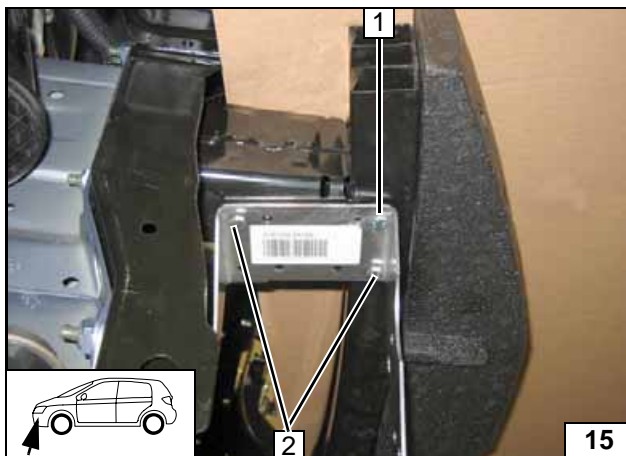

Halter montieren

An Position **1** und **2** zwischen Halter und Fahrzeug ist jeweils eine Karosseriescheibe zu positionieren.

- 1 Schraube M6x20, Bundmutter M6
2 Schraube M6x20, Federring, in Einnietmutter M6 [2x]

Halter montieren

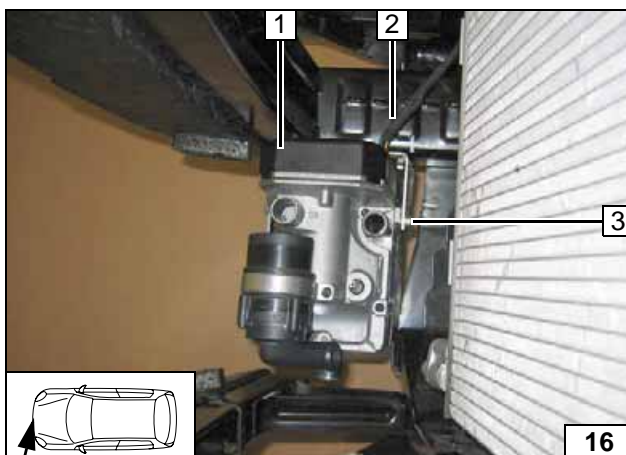

Heizgerät montieren

Ejotschraube, Anzugsdrehmoment 10 Nm!
Vor der Montage das Heizgerätes **1** ist der Kabelbaum **2** aufzustecken!

- 3 Ejotschraube

Heizgerät montieren

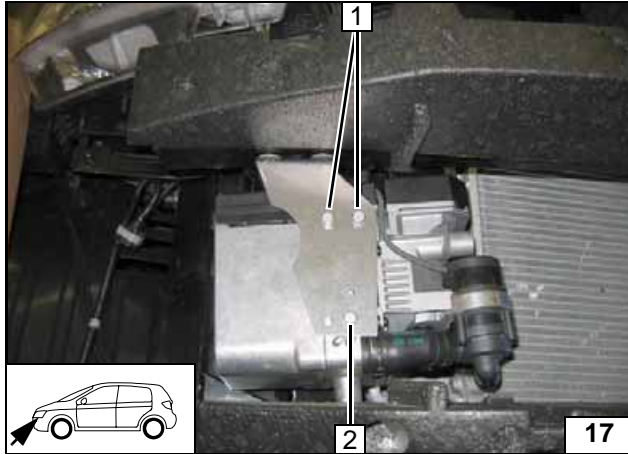
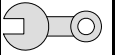

Zwischen Heizgerät und Halter zwei Scheiben an Position 2 einfügen!
Ejotschrauben, Anzugsdrehmoment 10 Nm!

- 1 Ejotschraube [2x]
- 2 Ejotschraube



**Heizgerät
montieren**



Wassereinbindung 1,6l Benzin

ACHTUNG!

Alle Schlauchschellen mit 2,0 + 0,5 Nm festziehen!

Auslaufendes Kühlmittel ist mit geeignetem Behälter aufzufangen!

Wasserschläuche knickfrei verlegen! Wenn nicht anders beschrieben, erfolgt die Befestigung mit Kabelbindern! Schlauch- und Federbandschellen so positionieren, dass kein anderer Schlauch beschädigt werden kann!

Die Einbindung erfolgt „Inline“ gemäß nachfolgendem Schema:

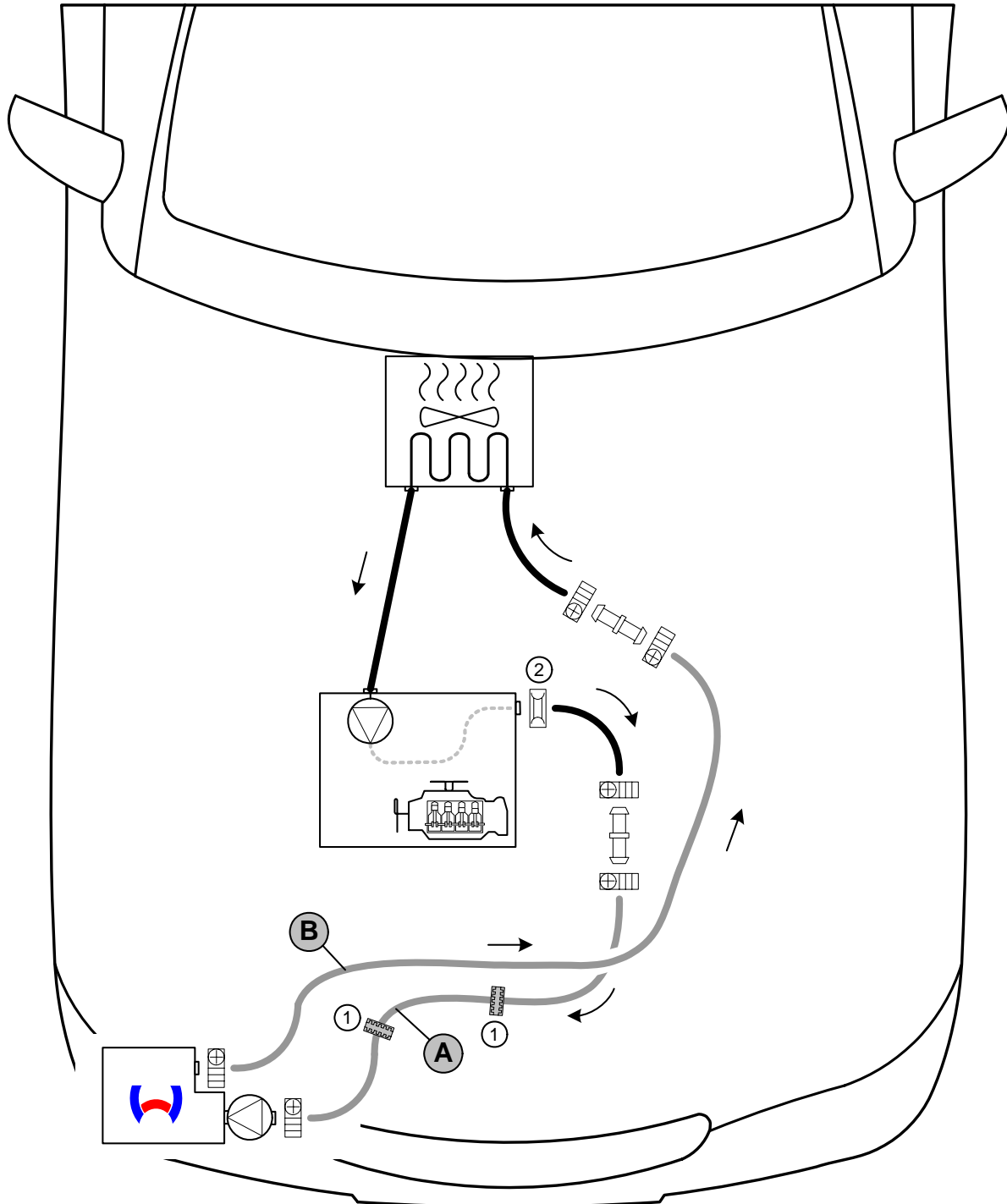

Schema Wasserverlegung

Alle Verbindungsrohre = \varnothing 18x20! Alle nicht bezeichneten Schlauchschellen $\oplus \square \square$ = \varnothing 20-27mm! 1 = Profilgummi $\square \square \square$ sw! 2 = Fahrzeugeigene Federbandschelle



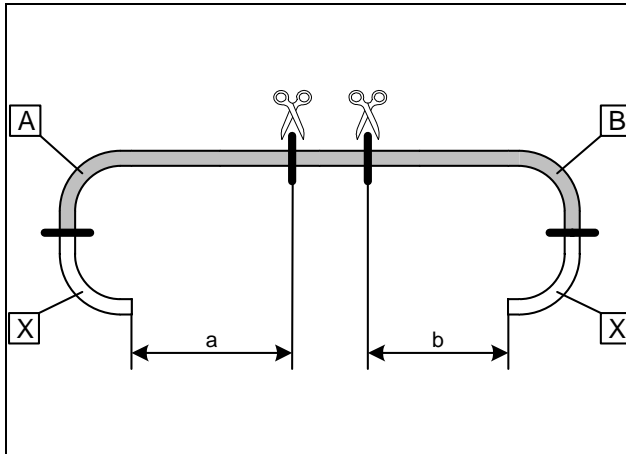

a = 930mm
b = 1030mm

Abschnitt X entsorgen

Wasser-
schläuche
ablängen

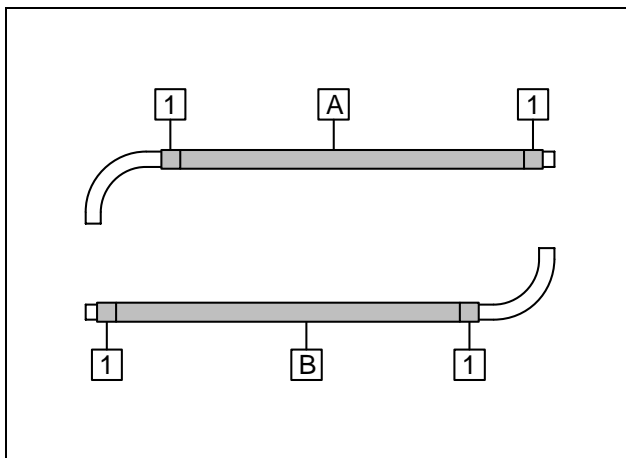

Flechtschutzschläuche auf Schlauch A und B aufschieben und ablängen. Schrumpfschlauch zuschneiden.

1 Schrumpfschlauch 25mm [4x]



Wasser-
schläuche
vorberei-
ten

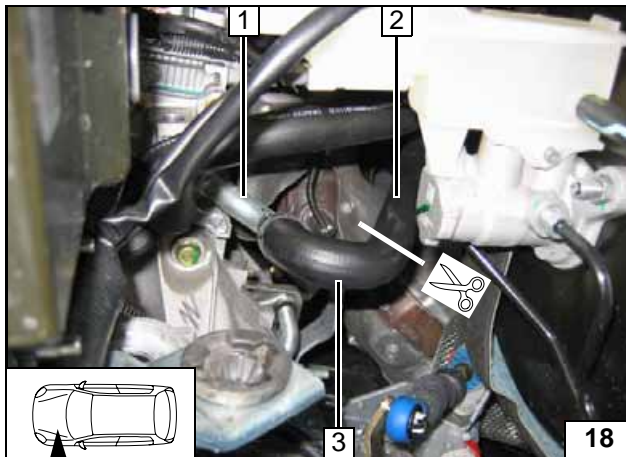

Fahrzeugeigenen Wasserschlauch 2 gemäß Abbildung trennen und Schlauchstück 3 auf Stutzen Motorausgang 1 um ca. 180° verdrehen.



Trennstelle

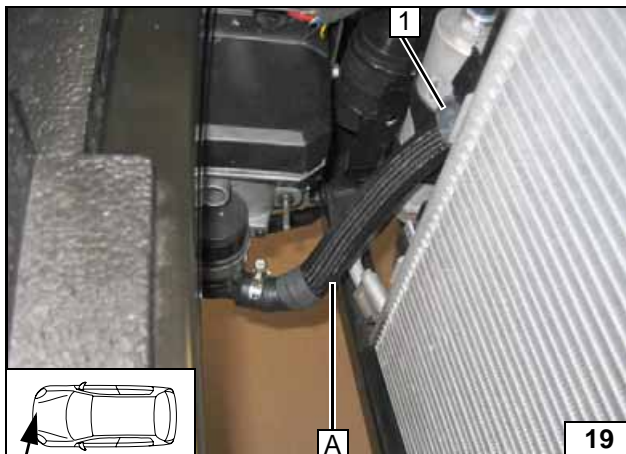

1 Profilgummi sw

Anschluss
Schlauch A
am Heizger-
ät

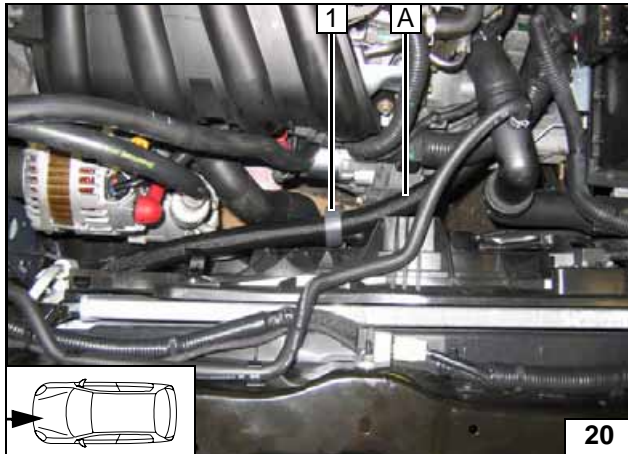
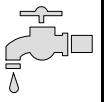

Profilgummi sw 1 ausrichten und an Strebe Kühlerverkleidung mittels Kabelbinder befestigen.



Verlegung im Motorraum

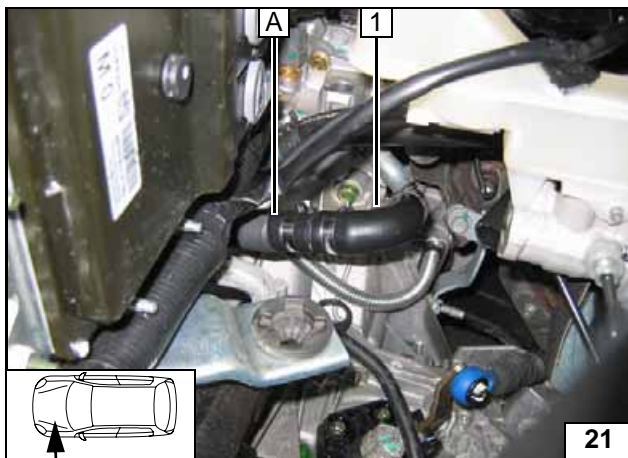

1 Schlauchstück Motorausgang gedreht

Anschluss am Motorausgang

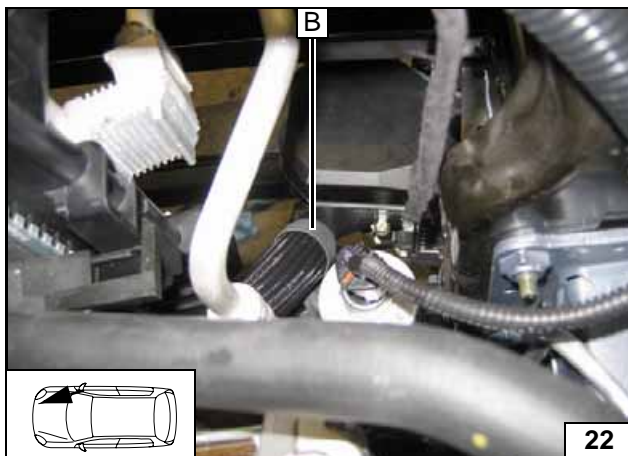

Anschluss Schlauch B am Heizgerät

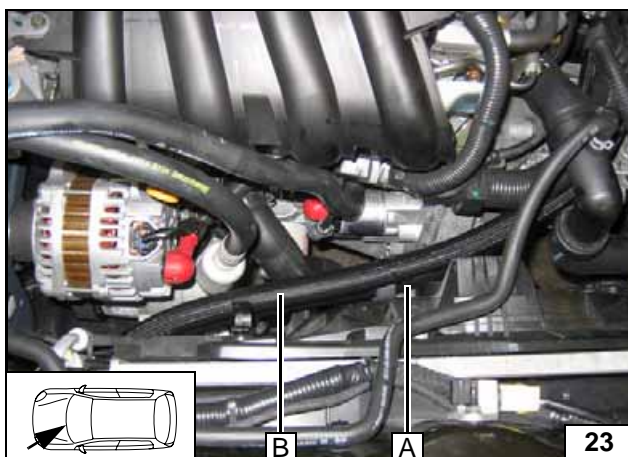

Schlauch B ausrichten und mittels Kabelbinder am Schlauch A befestigen.



Verlegung im Motorraum

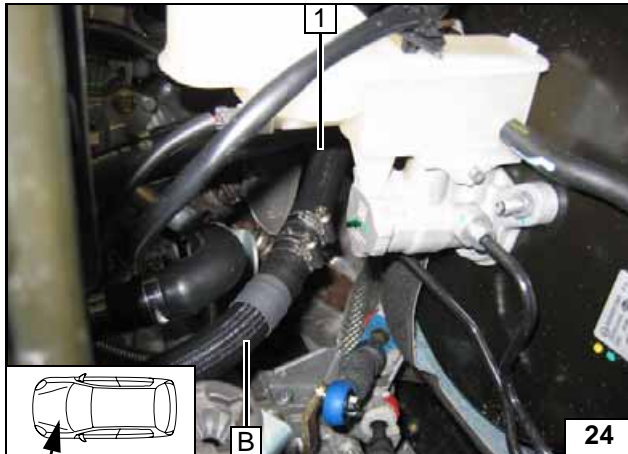

Wasserschläuche vor dem Verbinden mit Kühlmittel befüllen!

1 Schlauch Wärmetauschereingang



**Anschluss
am Wärme-
tauscher-
eingang**



Wassereinbindung 2,0l Benzin

ACHTUNG!

Alle Schlauchschellen mit 2,0 + 0,5 Nm festziehen!

Auslaufendes Kühlmittel ist mit geeignetem Behälter aufzufangen!

Wasserschläuche knickfrei verlegen! Wenn nicht anders beschrieben, erfolgt die Befestigung mit Kabelbindern! Schlauch- und Federbandschellen so positionieren, dass kein anderer Schlauch beschädigt werden kann!

Die Einbindung erfolgt „Inline“ gemäß nachfolgendem Schema:

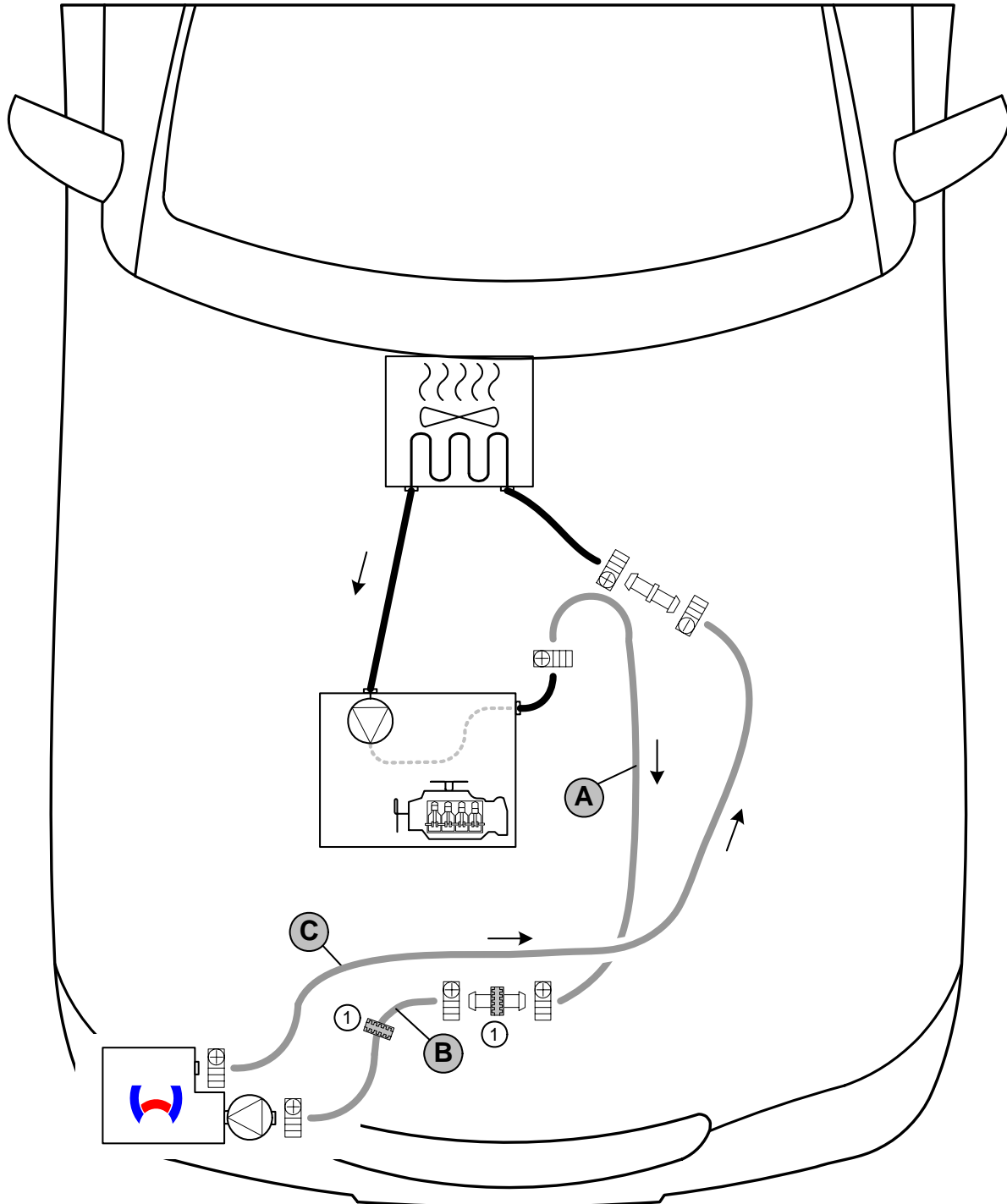

Schema
Wasserver-
legung

Alle Verbindungsrohre = \varnothing 18x20! Alle nicht bezeichneten Schlauchschellen $\oplus \square \square$ = \varnothing 20-27mm! 1 = Profilgummi  sw



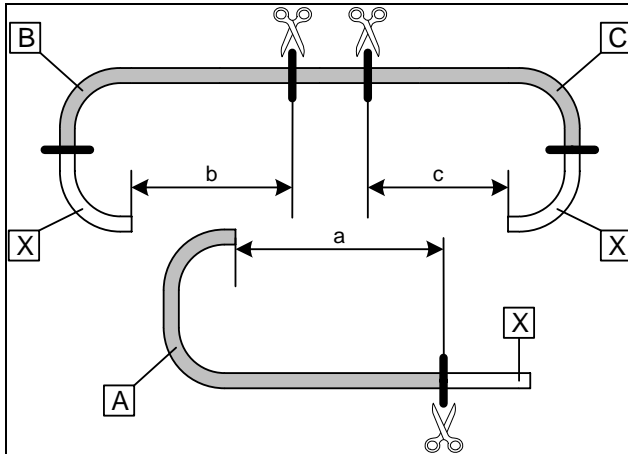

a = 530mm
b = 610mm
c = 1100mm

Abschnitt X entsorgen

Wasser-
schläuche
ablängen

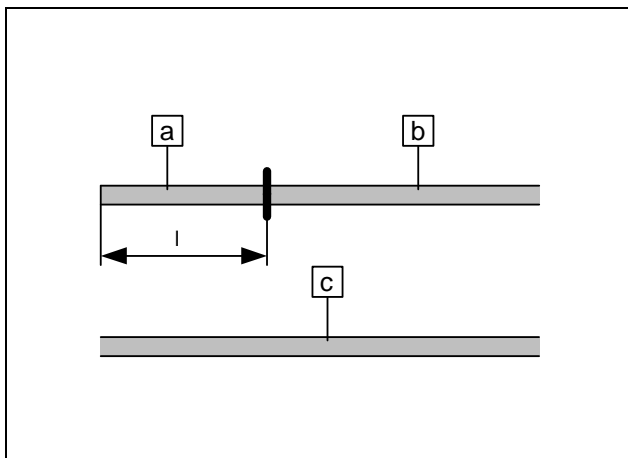

l = 580mm

Flechts-
chutz-
schläuche
ablängen

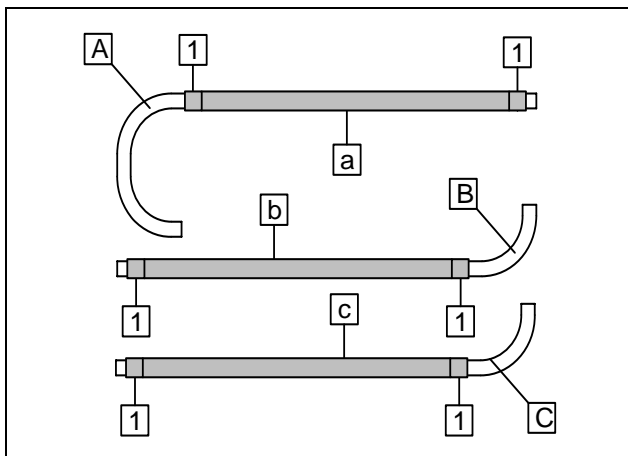

Flechtschutzschläuche auf Schlauch A, B und C aufschieben und ablängen. Schrumpfschlauch 10mm lang und Schrumpfschlauch 50mm lang zuschneiden.



1 Schrumpfschlauch 25mm [6x]

Wasser-
schläuche
vorberei-
ten

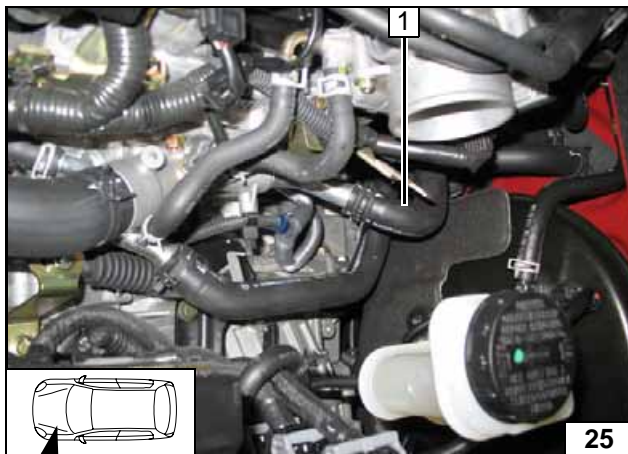

Fahrzeugeigenen Wasserschlauch 1 vom Motorausstritt abziehen. Schelle entsorgen!

Trennstelle

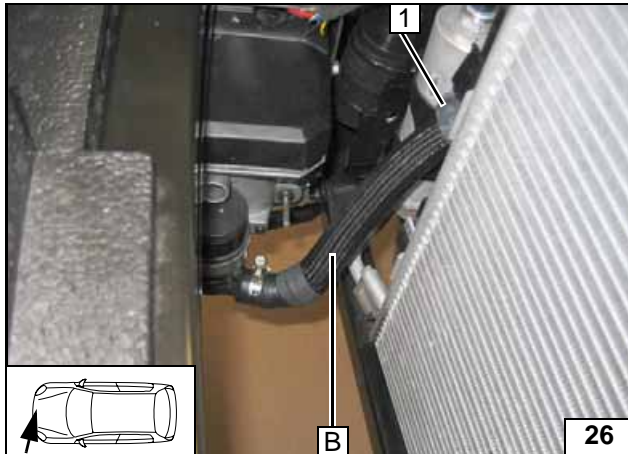

1 Profilgummi sw

Anschluss
Schlauch B
am Heizge-
rät



Anschluss
Schlauch A
am Motor-
ausgang

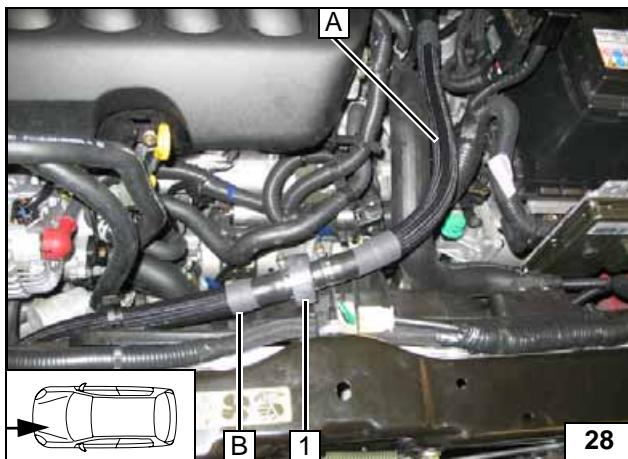

1 Profilgummi sw auf Verbindungsrohr posi-
tionieren

Verlegung
im Motor-
raum

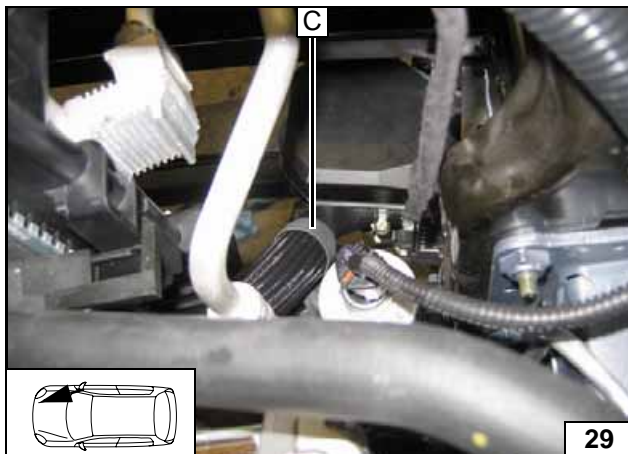

Anschluss
Schlauch C
am Heizge-
rät

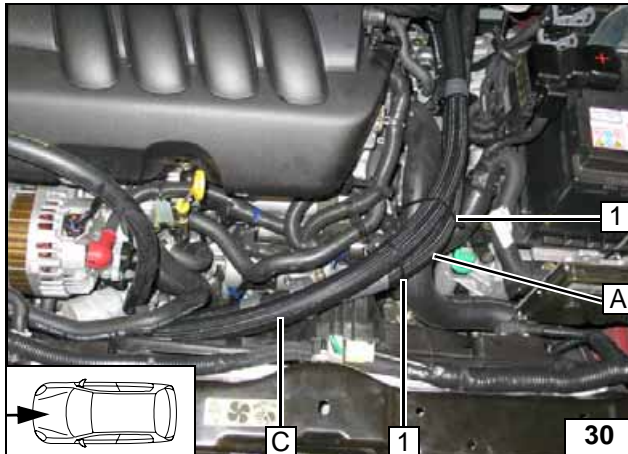

Wasserschläuche vor dem Verbinden mit Kühlmittel befüllen!

1 Kabelbinder [2x]



**Verlegung
im Motor-
raum**

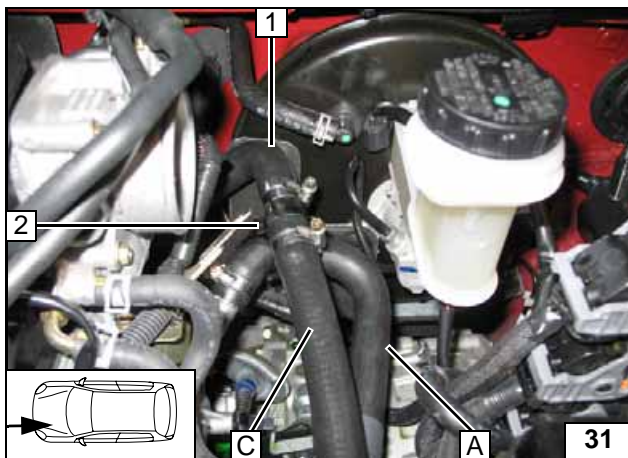

Wasserschläuche vor dem Verbinden mit Kühlmittel befüllen!

1 Schlauch Wärmetauschereingang
2 Schlauchhalter



**Anschluss
am Wärme-
tauscher-
eingang**



Brennstoffeinbindung

VORSICHT!

Tankdeckelverschluß des Fahrzeugs öffnen, Tank belüften und Tankverschluß wieder schließen!

Auslaufenden Kraftstoff mit geeignetem Behälter auffangen!

Brennstoffleitung und Kabelbaum Dosierpumpe so verlegen, dass sie gegen Steinschlag geschützt sind! Wenn nicht anders beschrieben, erfolgt die Befestigung mit Kabelbindern!

An scharfen Kanten Brennstoffleitung und Kabelbaum mit Scheuerschutz versehen!

ACHTUNG!

Verlegung Brennstoffleitung und Kabelbaum zur Dosierpumpe erfolgt gemäß Schema Kabelbaumverlegung.

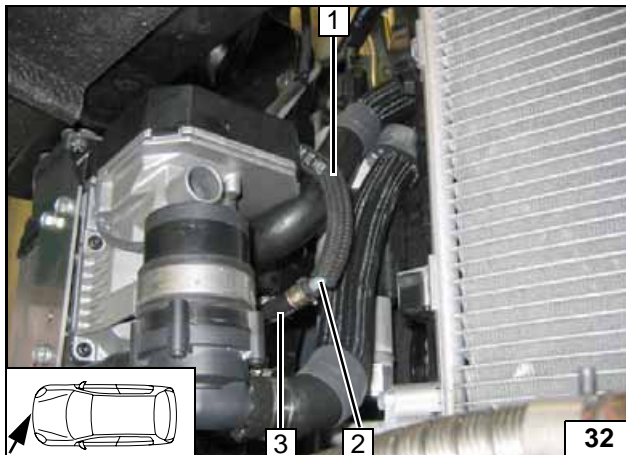

2 Stück Brennstoffschlauch 8mm 70lang 1 auf Brennstoffleitung 2 als Scheuerschutz aufschieben und anschließend Brennstoffleitung zur Spritzwand verlegen.

3 Schlauchstück, Schlauchschelle Ø 10mm [2x]

Anschluss am Heizgerät

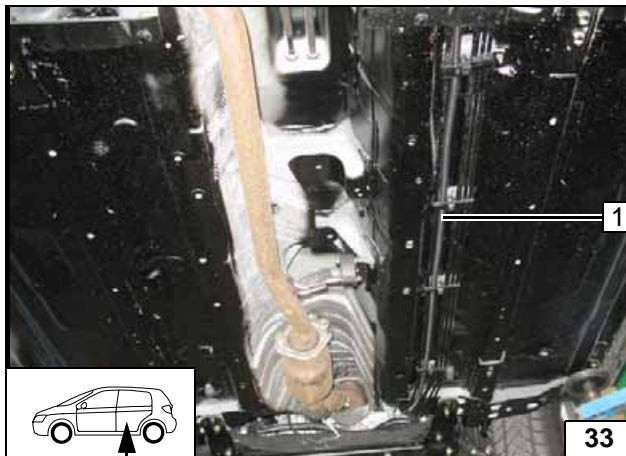

Ab Spritzwand Brennstoffleitung zusammen mit Kabelbaum Dosierpumpe in 2 Stück Wellrohr 1 einziehen und an den fahrzeugeigenen Kraftstoffleitungen zu Einbauort Dosierpumpe verlegen.

Leitungen verlegen

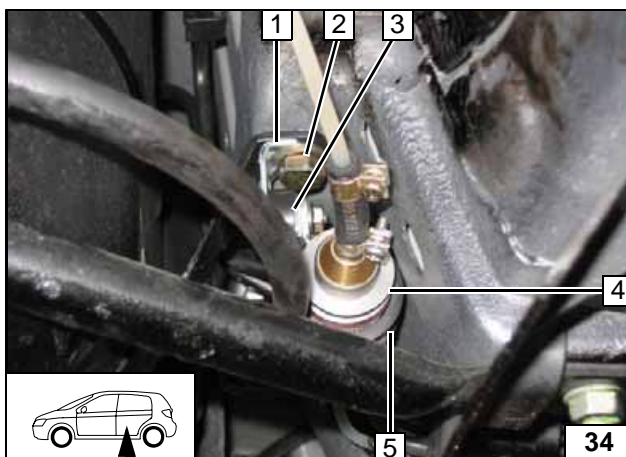

Einbaulage Dosierpumpe beachten, siehe „Einbauanweisung“!
Einbauort vor Fahrzeugtank!

- 1 Winkel auf Ø 10,5 mm aufgebohrt
- 2 Fahrzeugeigene Schraube
- 3 Schwingmetallpuffer, Bundmutter [2x]
- 4 Dosierpumpe
- 5 Gummierte Rohrschelle

Einbauort Dosierpumpe

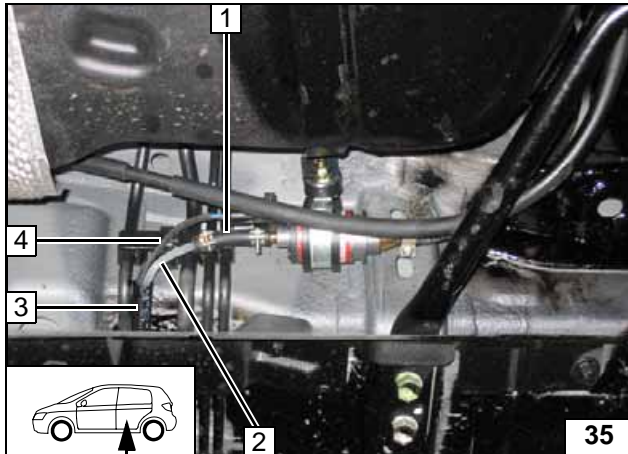

- 1 Schlauchstück, Schlauchschellen Ø 10mm [2x]
- 2 Brennstoffleitung
- 3 Wellrohr
- 4 Kabelbaum Dosierpumpe, Stecker montiert

Dosierpumpe montieren

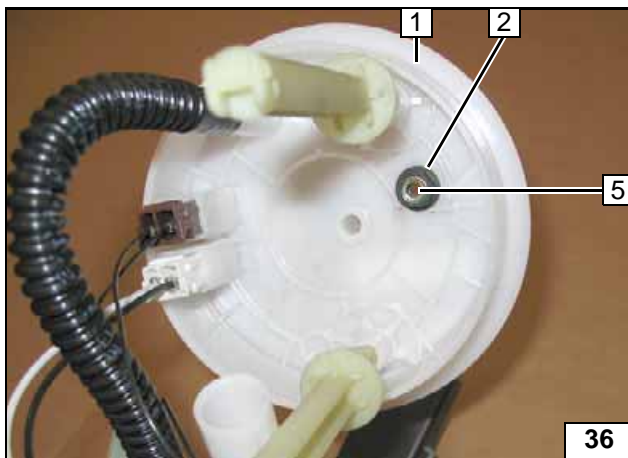

Tankarmatur 1 gemäß Herstellerangaben ausbauen und zerlegen!

- 2 Mutter vom Tankentnehmer positionieren
- 3 Lochbild übertragen, Bohrung Ø 6mm



Brennstoffentnahme

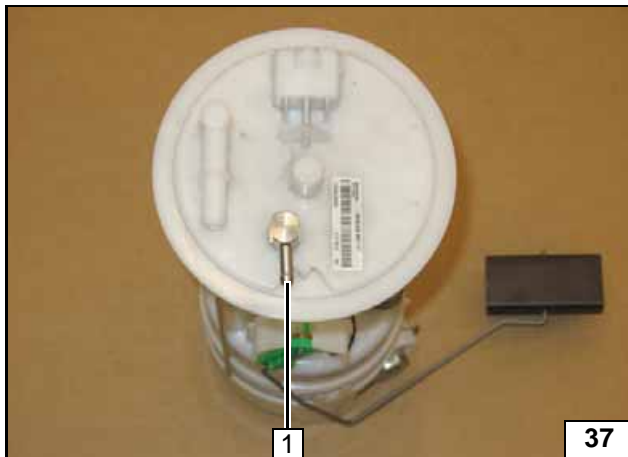

Tankentnehmer gemäß Schablone formen, ablängen und einsetzen, siehe „Einbauanweisung“!

- 1 Tankentnehmer



Tankentnehmer einsetzen



Tankentnehmer einsetzen

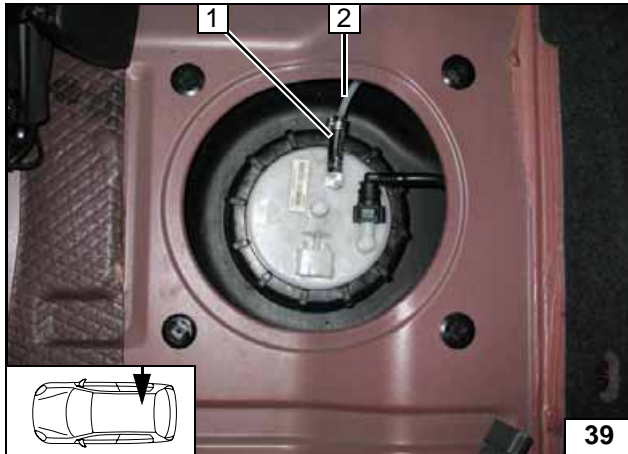

- 1 Schlauchstück, Schlauchselle Ø 10mm
- 2 Restende Brennstoffleitung

**Brennstoff-
leitung an-
schließen**

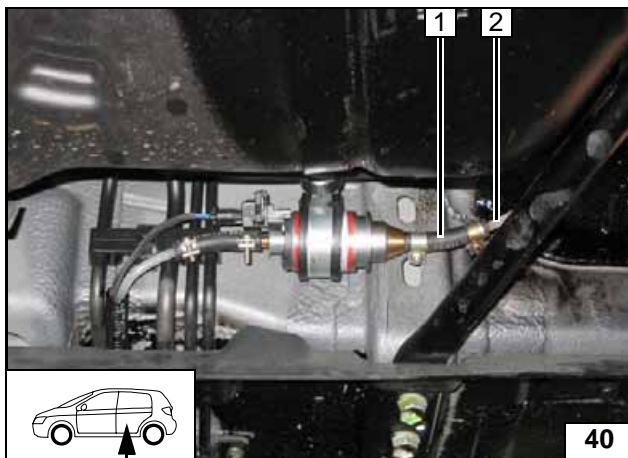

Brennstoffleitung vom Tankentnehmer an Saugseite der Dosierpumpe [Seite ohne Stecker].
Lage der Bauteile kontrollieren, wenn nötig korrigieren. Auf Freigängigkeit achten!

- 1 Schlauchstück, Schlauchselle Ø 10mm [2x]
- 2 Restende Brennstoffleitung



**Anschluss
an Dosier-
pumpe**

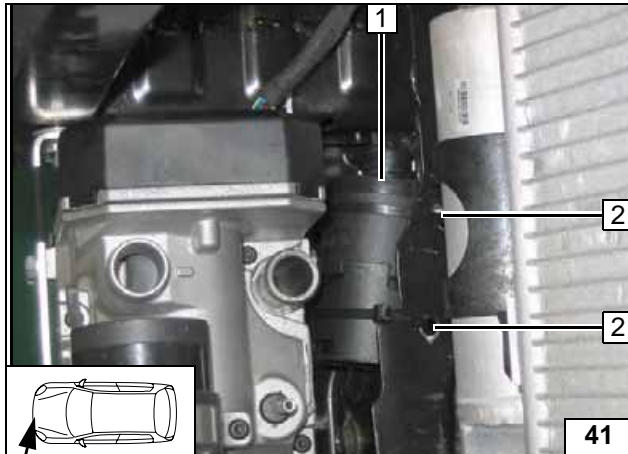

Brennluft

- 1 Brennluftansaugerschaldämpfer
- 2 Kabelbinder in vorhandener Bohrung [2x]



**Schall-
dämpfer
montieren**

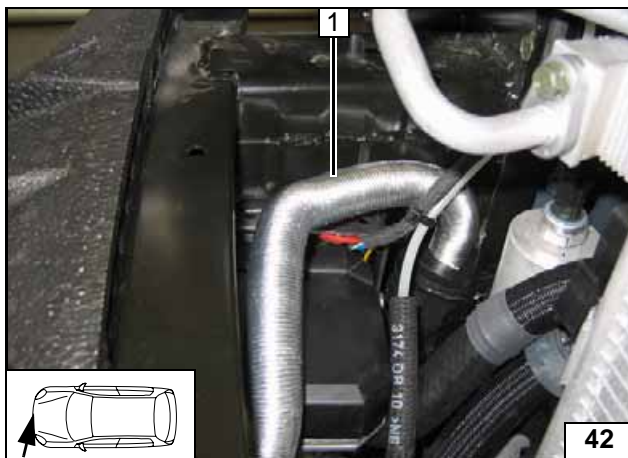

Brennluftansaugleitung 1 auf Brennluftansaugerschaldämpfer montieren und zum Heizgerät gemäß Abbildung verlegen!



**Ansauglei-
tung mon-
tieren**

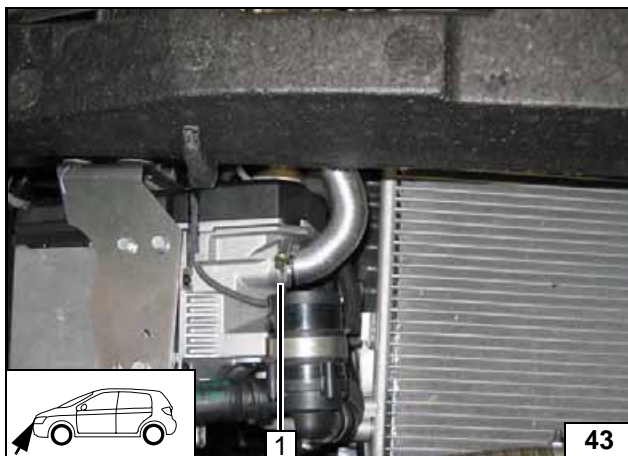

- 1 Schlauchschelle Ø 27mm

**Ansauglei-
tung mon-
tieren**

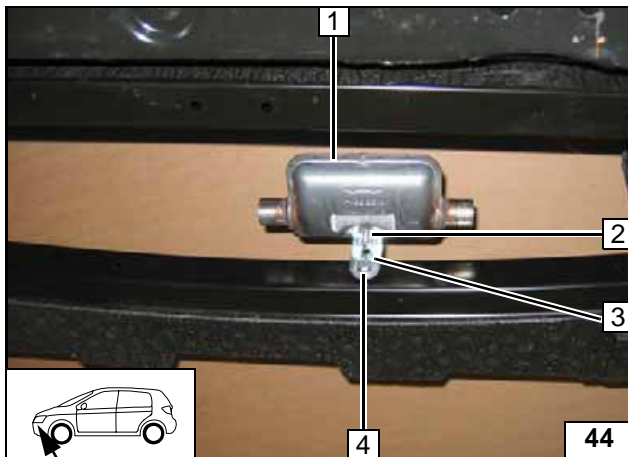

An Position 4 ist die vorhandene Bohrung auf \varnothing 9,1mm aufzubohren und eine Einnietmutter M6 einzuziehen!

- 1 Schalldämpfer
- 2 Schraube M6x20, Bundmutter
- 3 Winkel
- 4 Schraube M6x20, Federring

**Schall-
dämpfer
montieren**

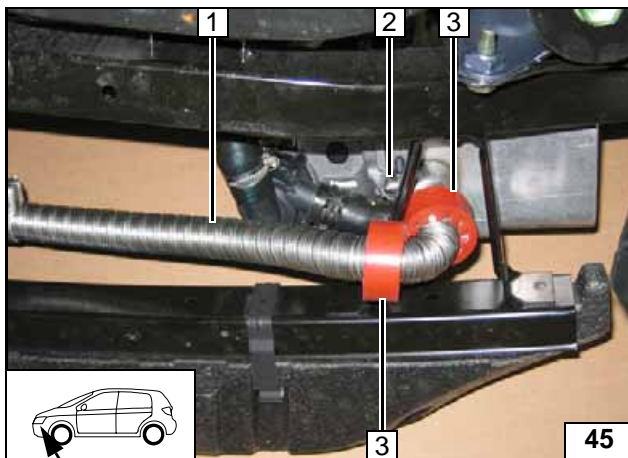

- 1 Abgasleitung
- 2 Schlauchklemme
- 3 Profilgummi rt [2x]

**Abgaslei-
tung mon-
tieren**

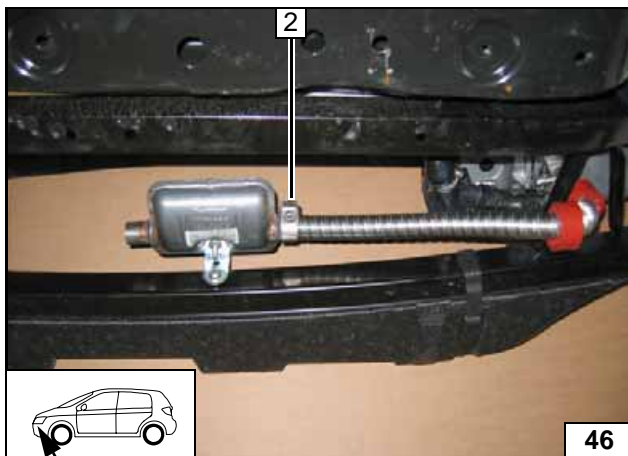

- 1 Schlauchklemme

**Abgaslei-
tung mon-
tieren**

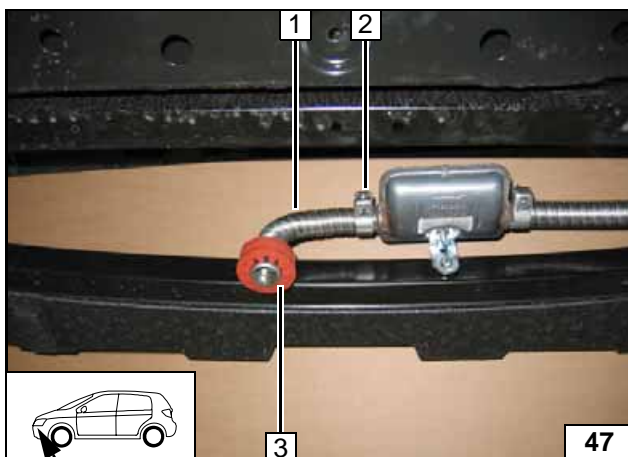

- 1 Abgasendstück
- 2 Schlauchklemme
- 3 Profilgummi rt mit Nut

**Abgas-
endstück
montieren**

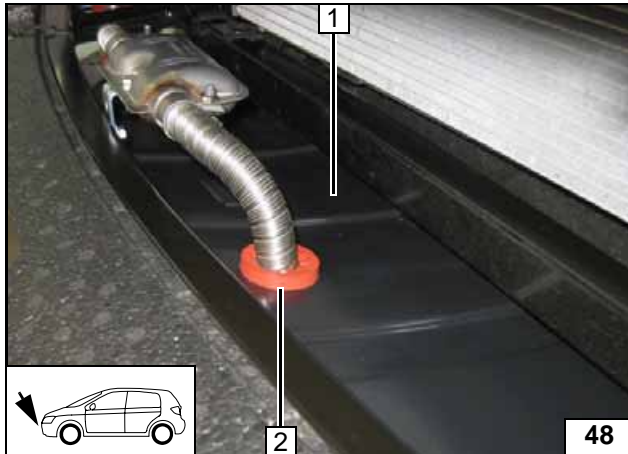
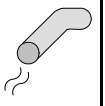

Unterfahrschutz montieren.

- 1 Unterfahrschutz
- 2 Bohrung Ø 42mm



Unterfahrschutz ausschneiden



Profilgummi einsetzen

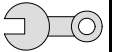

Abschließende Arbeiten

ACHTUNG!

Demontierte Teile in umgekehrter Reihenfolge montieren.

Alle Schlauchleitungen, Schellen, sowie alle elektrischen Anschlüsse auf festen Sitz prüfen.

Alle losen Leitungen mit Kabelbinder sichern.

Nur vom Fahrzeughersteller freigegebenes Kühlmittel verwenden!

Heizgerätekompenten mit Korrosionsschutzwachs (Tectyl 100K, Bestell- Nr. 111329) einsprühen.

- Batterie anschließen
- Kühlmittelkreislauf nach Angaben des Fahrzeug-Herstellers befüllen und entlüften
- Vorwahluhr einstellen
- Einstellungen der manuellen Klimaanlage bzw. Klimaautomatik gemäß „Bedienungshinweise für den Endkunden“ vornehmen
- Funktion der Standheizung prüfen, siehe Betriebsanweisung / Einbauanweisung
- Aufklebeschild „Standheizung vor dem Tanken abschalten“ an der B-Säule links anbringen



Webasto AG
Postfach 80 - 82132 Stockdorf
Hotline 01805 / 932278 - Hotfax 0395 / 5592-353
<http://www.webasto.de>

Bedienungshinweise für den Endkunden



Bitte Seite entnehmen und der Fahrzeug- Bedienungsanleitung beifügen!



Hinweis:

Wir empfehlen die Heizzeit auf die Fahrzeit abzustimmen.

Heizzeit = Fahrzeit

Beispiel:

Bei einer Fahrzeit von ca. 20min (einfache Strecke) empfehlen wir eine Einschaltdauer von 20min nicht zu überschreiten.

Wurde zum Heizgerät die Option Sommer-/Winterschalter eingebaut, ist dieser entsprechend der Jahreszeit zu schalten. Das Heizgerät wird dann auf der Stellung Winter  heizen und auf der Stellung Sommer  nur das Fahrzeuggebläse zum Belüften des Fahrzeuginnenraumes einschalten.

Vor Abstellen des Fahrzeugs sind folgende Einstellungen vorzunehmen:



- 3 Luftaustritt auf Frontscheibe
- 1 Temperatur auf „max.“
- 2 Gebläse auf Stufe „1“ evtl. „2“

Für Fahrzeuge mit Klimaautomatik

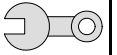

Schablone Tankentnehmer Benzin

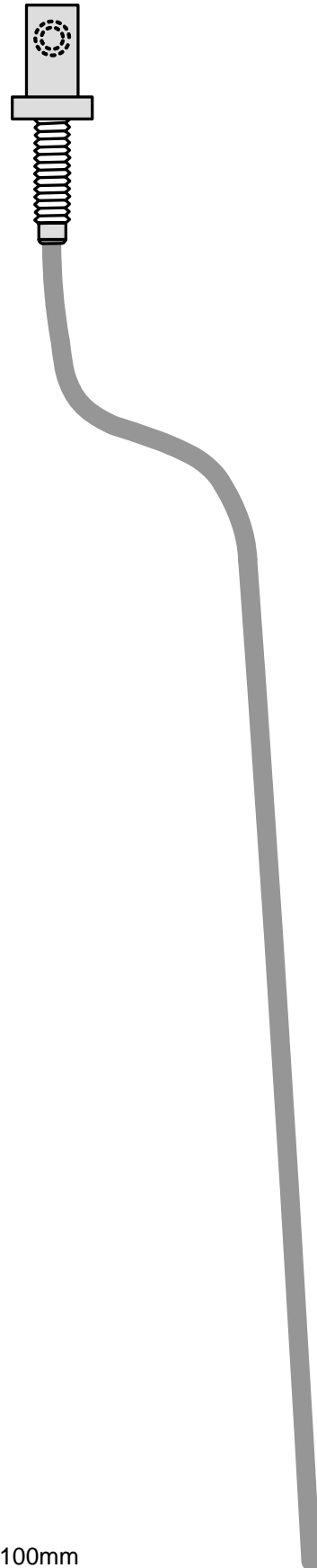

100mm



Maßstab 1:1

Größe der Druckausgabe mit Maßlinien vergleichen.
Zulässige Toleranz maximal 2%.

Druckereinstellungen auf „randlos“ bzw. „Ränder minimieren“ und 100% von der normalen Größe!

100mm

0

1312096A