

StarLine®



Подключение и установка
автосигнализации **StarLine B94**,
модуля **BP-03**
на автомобиль **Ford Focus III 2013 Titanium**
с кнопкой Старт-Стоп АКПП

Подключение и установка автосигнализации StarLine B94 на автомобиль Ford Focus III 2013 Titanium Старт-Стоп АКПП

Устанавливаемое оборудование:

- Автосигнализация StarLine B94
- Модуль обхода штатного иммобилайзера BP-03

Необходимый инструмент и материалы для работы:

Наименование инструмента (материала)	Количество
Отвертка крестовая PH2	1
Отвертка TORX T20	1
Вороток с головкой M10	1
Бокорезы	1
Изолента	1
Саморезы	2
Пластиковые хомуты	10
Трубка гофрированная 10 мм	3 м
Кондуктор для протягивания проводов	1
Реле 5-контактное с колодкой и защитным диодом	2
Диод	2

Необходимое время для установки — 4,5 часа

Внимание!!!

Карта монтажа носит рекомендательный характер и рассчитана на установку квалифицированными специалистами. Цвета проводов, а также схематехника могут меняться в зависимости от года выпуска и комплектации автомобиля. Все подключения необходимо проверять перед установкой автосигнализации. Компания «СтарЛайн» не несет ответственности за причиненный ущерб автомобилю в случае некорректной установки или невыполнении приведенных выше требований к установке.

1. Для снятия подторпедника снимаем левую накладку торпедо (на защелках). Далее отворачиваем 1 саморез крепления подторпедника и снимаем его (на защелках).



Фото 1.1. Левая накладка торпедо снята, саморез



Фото 1.2. Подторпедник снят

2. Разбираем подрулевой кожух (1 саморез и защелки). Предварительно необходимо снять заглушку, закрывающую слот ключа.

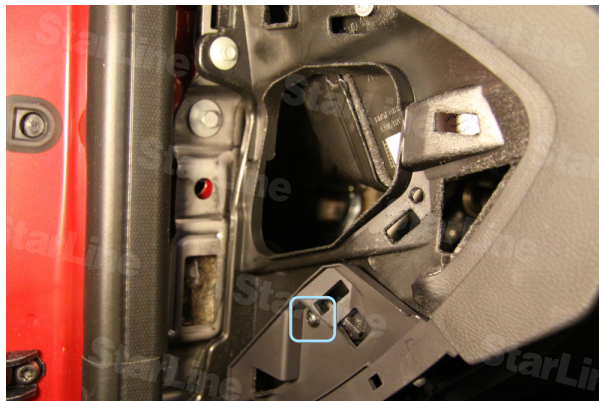

Фото 2.1. Заглушка снята



Фото 2.2. Саморез кожуха

3. Для доступа к блоку BCM снимаем бардачок. Для этого снимаем правую накладку торпеды, отворачиваем 1 саморез за ней. Далее отворачиваем 2 самореза в верхней части бардачка. Затем снимаем нижнюю накладку блока BCM (2 клипсы) и отворачиваем 2 самореза крепления бардачка под ней.



Фото 3.1. Накладка торпеды

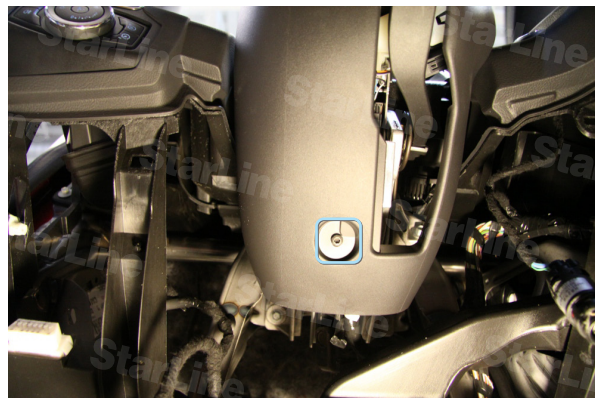

Фото 3.2. Накладка торпеды снята, саморез



Фото 3.3. Саморезы бардачка



Фото 3.4. Клипсы нижней накладки



Фото 3.5. Нижняя накладка снята



Фото 3.6. Саморез крепления бардачка



Фото 3.7. Саморез крепления бардачка



Фото 3.8. Бардачок снят

4. Устанавливаем антенну со встроенным датчиком удара и наклона на лобовом стекле, светодиод на правой стойке. Сервисную кнопку устанавливаем в любом удобном месте.



Фото 4.1. Антенна



Фото 4.2. Светодиод

5. Устанавливаем под капотом сирену, датчик температуры двигателя. Провода прокладываем через штатный уплотнитель с правой стороны моторного щита. Для установки сирены необходимо демонтировать правую блок-фару (крепление на 2 винта).



Фото 5.1. Крепление блок-фары (2 винта)



Фото 5.2. Сирена (крепление на 2 самореза)

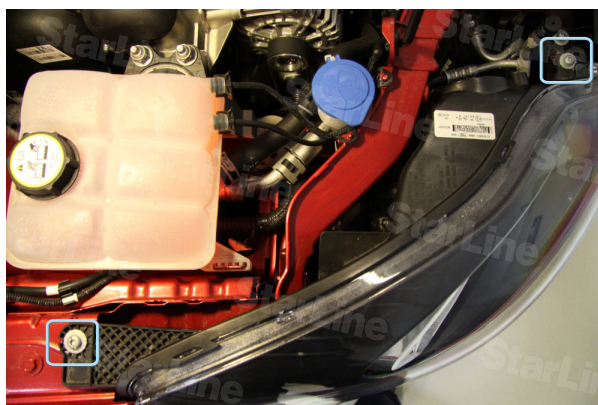

Фото 5.3. Датчик температуры двигателя

6. Блок сигнализации прячем за бардачком.

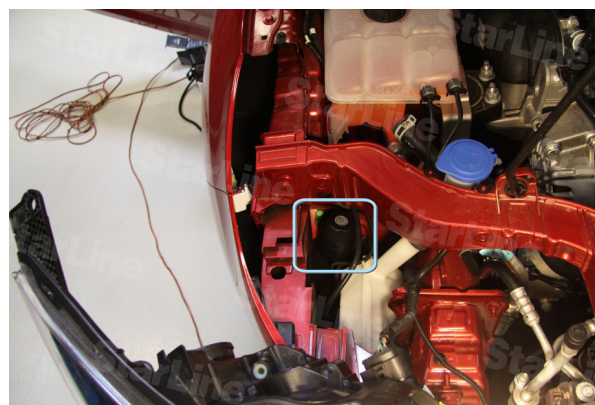
7. Подключаем массу сигнализации за бардачком под болт крепления airbag.

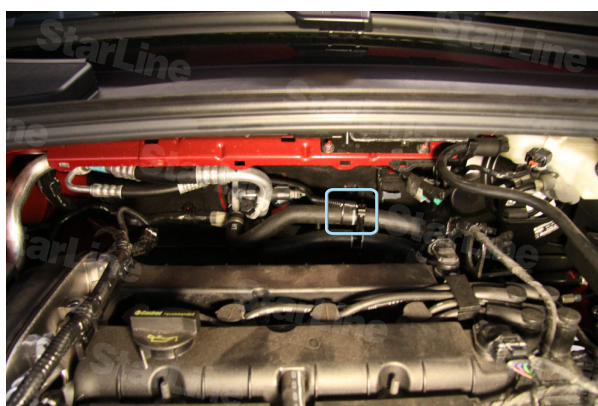

Фото 7. Масса

8. Большинство подключений выполняем на разъемах блока BCM. Нумерация разъемов приведена на фото ниже.



Фото 8. Нумерация разъемов блока BCM

9. В разьеме C1 подключаем CAN-шину сигнализации.

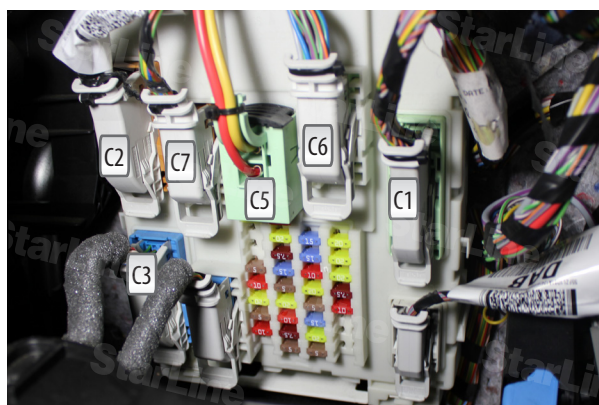

Фото 9. CAN-шина (CAN-H серо-оранжевый; CAN-L фиолетово-оранжевый)

10. В разьеме С3 блока BCM подключаем управление кнопкой Старт-Стоп согласно Схеме 1.



Фото 10. Старт-Стоп (красный и зелено-коричневый)



Схема 1. Старт-Стоп

11. Для отключения автосвета и магнитолы после дистанционного запуска выполняем подключение в разьеме С2 к проводу концевика двери водителя согласно Схеме 2 и выполняем программирование доп. канала согласно пункту 15 карты монтажа.



Фото 11. Концевик двери водителя (зелено-фиолетовый)

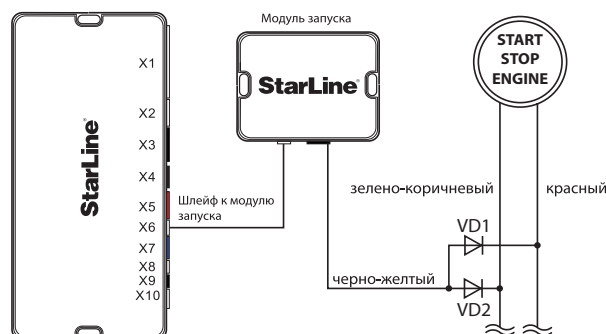

Схема 2. Имитация открытия двери после запуска

12. Для имитации нажатия педали тормоза выполняем подключения в жгуте за блоком BCM согласно Схеме 3.



Фото 12.1. Местоположение жгута

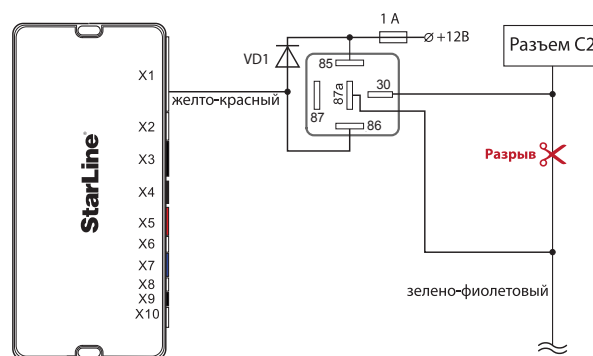

Фото 12.2. Тормоз (зелено-красный и фиолетово-белый)



Схема 3. Имитация нажатия педали тормоза

13. В разьеме C5 блока BCM подключаем питание сигнализации.

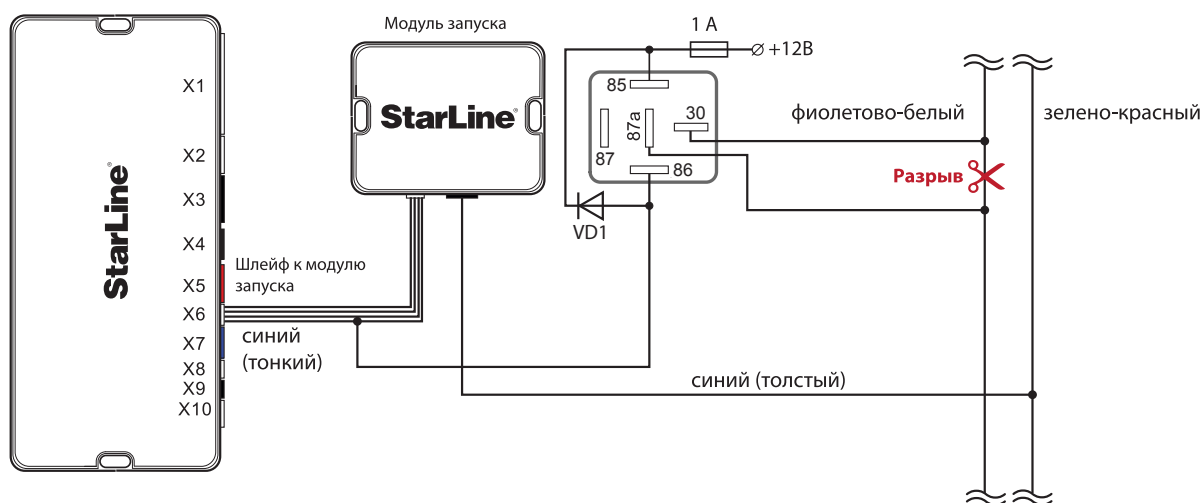

Фото 13. Питание +12В (красный)

14. Рамку модуля обхода штатного иммобилайзера одеваем на слот ключа, который расположен на рулевой колонке.

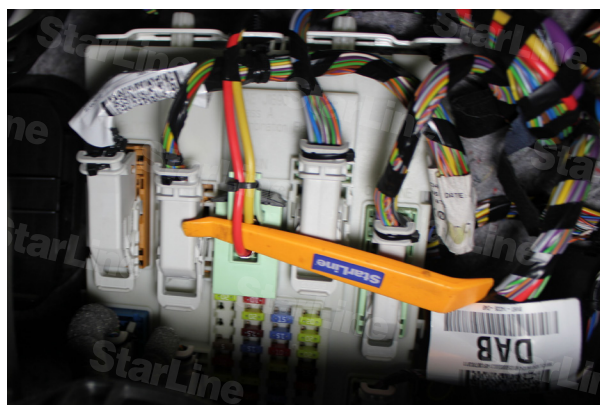

Фото 14. Рамка модуля обхода штатного иммобилайзера

15. Программируем дополнительный канал №2 сигнализации согласно Таблице 1 инструкции по установке.

Значение \ № канала	Канал 2 (желто-красный)
10	1002
20	2001
30	3000
40	4000
ЗП	ЗП20
УО	УО00
ОС	ОС00
УО	УО00
dy	dyON
db	dbOFF

16. Программируем параметры запуска автомобиля (Таблица 2 инструкции по установке).

Программируемая функция	Значение функции
№08 – режим работы выхода силового модуля при дистанционном запуске (синий провод)	Вариант 3 режим кнопки “Старт-Стоп”

17. Сигнал педали тормоза, а также стояночного тормоза на данном а\м присутствует в шине CAN. Поэтому на автомобилях с МКПП следует не подключать оранжево-фиолетовый и сине-красный провод сигнализации, а на автомобилях с АКПП необходимо в настройках CAN интерфейса отключить сигнал стояночного тормоза, и подсоединить к массе сине-красный провод.

18. Программируем CAN модуль. При нажатой сервисной кнопке подаем питание на систему, ждем 5 коротких сигналов сирены, отпускаем кнопку, затем нажимаем один раз для входа в режим выбора автомобиля. Вводим код 2357 согласно инструкции по установке.

19. Настраиваем датчик удара и наклона, проверяем работу системы. Сборку салона проводим в обратной последовательности.

Необходимые цепи для работы системы		Полярность сигнала		Взято с CAN	Место расположения и подключения штатного провода (Фото)	Цвет штатного провода
		плюс	минус			
Концевые выключатели	Капот			■		
	Багажник			■		
	Двери			■		
Центральный замок				■		
Контроль работы двигателя	Генератор "+"			■		
Повороты				■		
Стоп (контроль)				■	См. п.17	
Ручной тормоз				■	См. п.17	
Цепи питания	Масса		■		За бардачком (7)	
	+12В	■			Разъем C5 блока ВСМ (13)	Красный
Цепи запуска	Тормоз				Жгут за блоком ВСМ (12.2)	Зелено-красный; Фиолетово-белый
	Старт-стоп	■			Разъем C3 блока ВСМ (10)	Красный; Зелено-коричневый
	Имитация открытия двери водителя				Разъем C2 блока ВСМ (11)	Зелено-фиолетовый
CAN-шина	CAN-H	Коричнево-красный			Разъем C1 блока ВСМ (9)	Серо-оранжевый
	CAN-L	Коричневый				Фиолетово-оранжевый

Предложения и замечания просьба присылать на support@starline.ru