

StarLine®



Подключение и установка
автосигнализации **StarLine B94**
на автомобиль **Nissan Tiida 2013**

Подключение и установка автосигнализации StarLine B94, модуля обхода штатного иммобилайзера BP-03 на автомобиль Nissan Tiida 2013

Устанавливаемое оборудование:

- Автосигнализация StarLine B94
- Модуль обхода штатного иммобилайзера BP-03

Необходимый инструмент и материалы для работы:

Наименование инструмента (материала)	Количество
Отвертка крестовая PH2	1
Вороток с головкой 10 мм	1
Бокорезы	1
Изолента	1
Изолента матерчатая Coroplast	1
Саморезы	2
Пластиковые хомуты	10
Кондуктор для протягивания проводов	1
Трубка гофрированная 10 мм	3 м
Паяльник 25-40 Вт	1
Припой ПОС-60	1
Диод 1N4007	2
Реле 5-контактное с колодкой и защитным диодом	1

Необходимое время для установки — 4,5 часа

Внимание!!!

Карта монтажа носит рекомендательный характер и рассчитана на установку квалифицированными специалистами. Цвета проводов, а также схематехника могут меняться в зависимости от года выпуска и комплектации автомобиля. Все подключения необходимо проверять перед установкой автосигнализации. Компания «СтарЛайн» не несет ответственности за причиненный ущерб автомобилю в случае некорректной установки или невыполнении приведенных выше требований к установке.

1. Для доступа к блоку BCM снимаем подторпедник. Для этого снимаем накладку стойки лобового стекла, состоящую из двух частей. Затем (заранее освободив съемниками четыре защелки) снимаем декоративную накладку воздуховода. Далее снимаем левую накладку подторпедника (крепление на защелках). Отвернув два винта и два самореза снимаем сам подторпедник.



Фото 1.1. Накладка стойки лобового стекла



Фото 1.2. Нижняя часть накладки стойки лобового стекла



Фото 1.3. Декоративная накладка воздуховода

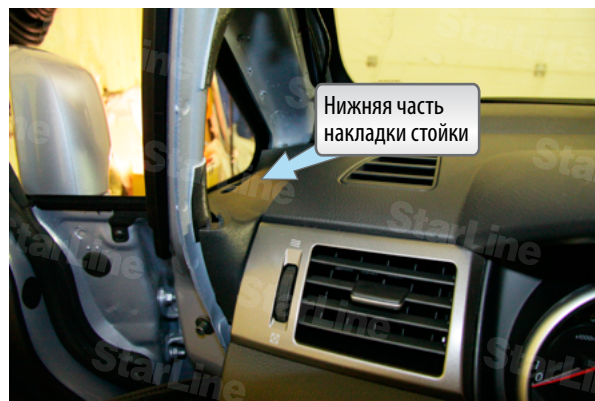

Фото 1.4. Верхние защелки накладки воздуховода



Фото 1.5. Нижние защелки накладки воздуховода



Фото 1.6. Левая накладка подторпедника

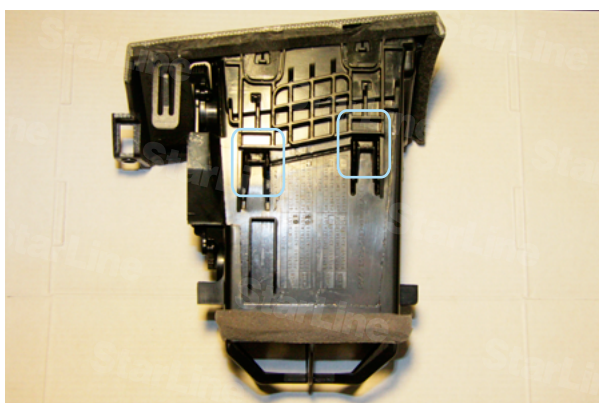

Фото 1.7. Саморезы крепления подторпедника



Фото 1.8. Болты крепления подторпедника



Фото 1.9. Подторпедник снят

2. Снимаем кожу рулевого механизма, для этого отворачиваем три самореза в нижней части рулевого кожуха, верхняя часть на защелках.



Фото 2.1. Нижнее крепление рулевого кожуха



Фото 2.2. Рулевой кожух снят

3. Устанавливаем светодиод в левую стойку лобового стекла, сервисную кнопку в любое удобное место, антенну со встроенным датчиком удара и наклона на лобовое стекло.

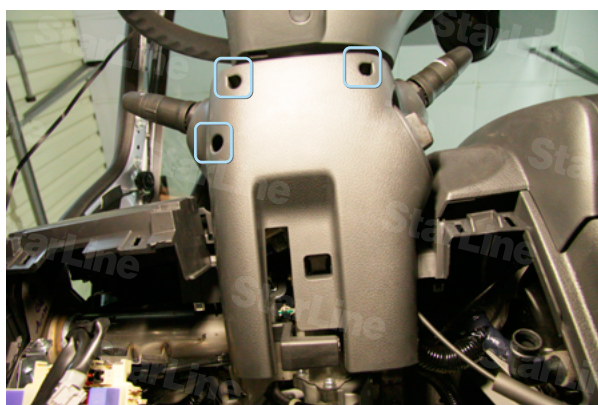

Фото 3.1. Светодиод

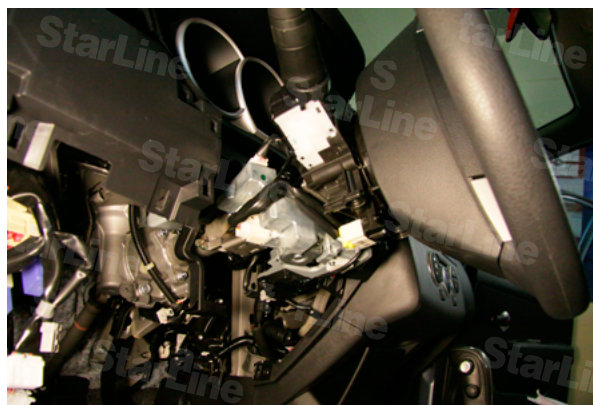

Фото 3.2. Антенна на лобовом стекле

4. Устанавливаем под капотом сирену, датчик температуры двигателя и концевик капота. Провода прокладываем через штатный уплотнитель с левой стороны моторного щита.



Фото 4.1. Сирена (крепление на саморезах)

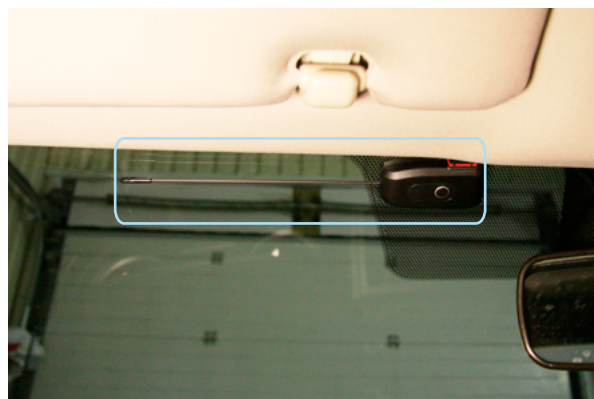

Фото 4.2. Концевик капота

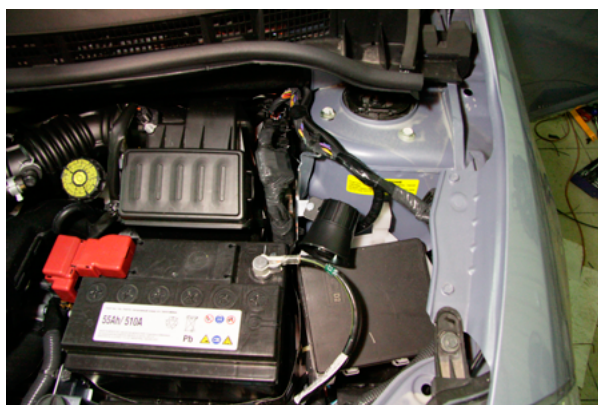

Фото 4.3. Датчик температуры

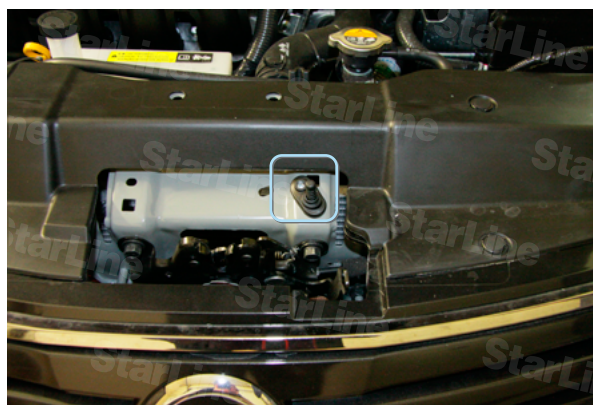

Фото 4.4. Штатный уплотнитель

5. Блок сигнализации устанавливаем за центральной накладкой.

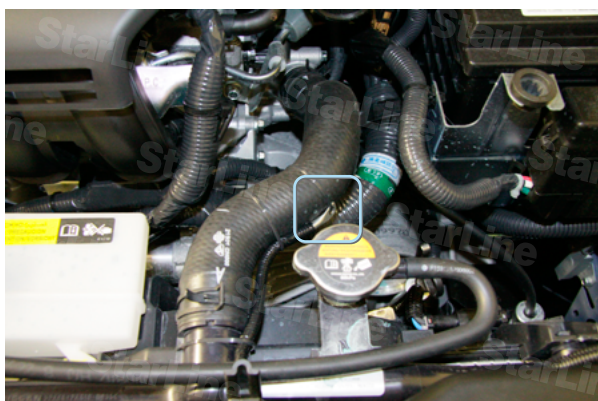

Фото 5. Место установки блока сигнализации

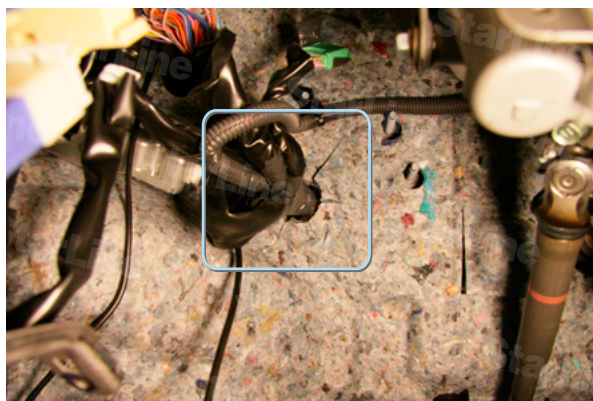
6. Подключаем «массу» сигнализации на штатный болт слева от рулевой колонки.



Фото 6. Масса

7. Подключаем CAN-шину в разъеме OBD



Фото 7.1. Разъем OBD

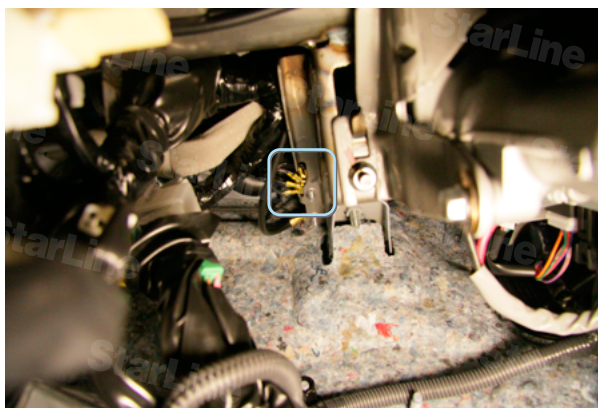

Фото 7.2. CAN шина (CAN-H синий 6pin); (CAN-L розовый 14pin)

8. Сигнал педали тормоза, а также стояночного тормоза на данном а/м присутствует в шине CAN, поэтому на автомобилях с МКПП не следует подключать оранжево-фиолетовый и сине-красный провод сигнализации. На автомобилях с АКПП необходимо в настройках CAN интерфейса отключить сигнал стояночного тормоза и подсоединить к массе сине-красный провод.

9. Модуль обхода штатного иммобилайзера подключаем в разрыв одного из проводов штатной рамки, разобранный ключ помещаем в обходчик .

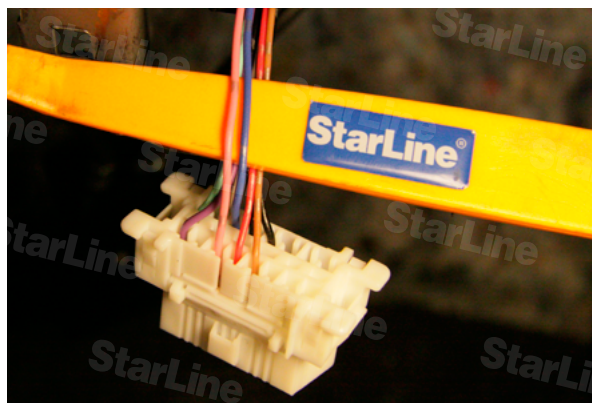

Фото 9.1. Провода штатной рамки иммобилайзера



Фото 9.2. Разобранный ключ

10. Подключаем питание сигнализации, цепи зажигания, аксессуаров и стартера в жгуте замка зажигания.



Фото 10.1. Постоянный плюс 12В (Синий)



Фото 10.2. Зажигание (красный)

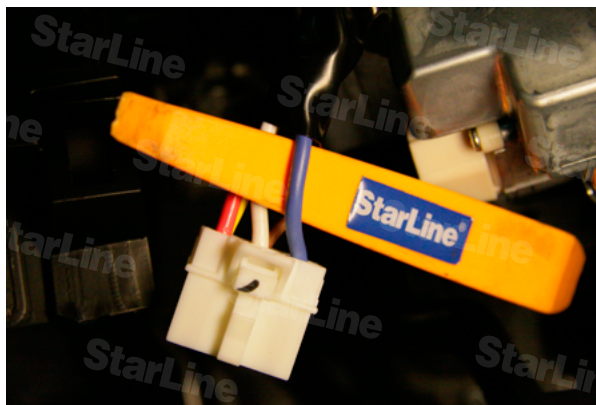

Фото 10.3. Аксессуары 1 (Желтый)

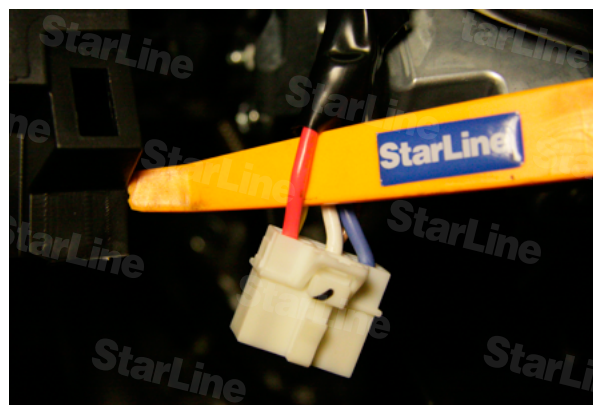

Фото 10.4. Аксессуары 2 (Коричневый)



Фото 10.5. Стартер (Белый)

Провод силового модуля сигнализации	Провод замка зажигания автомобиля
Красный	Синий (+12В)
Желтый	Красный (IGN1)
Синий	Желтый (ACC1)
Зеленый	Коричневый (ACC2)
Черно-желтый	Белый (ST)

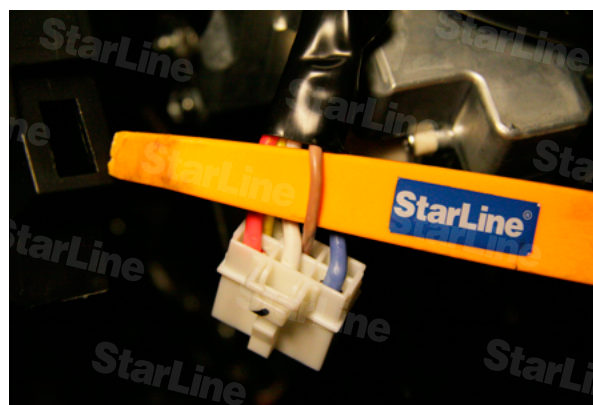
11. В данном автомобиле присутствует система бесключевого доступа и запуска. Для успешного автозапуска необходимо подать напряжение 12В на 2 провода, необходимые для запуска автомобиля в случае неисправности штатного брелка доступа. Эти провода находятся в разъеме над замком зажигания. Подключение осуществлять по схеме 1.



Фото 11.1. Разъем с дополнительными проводами



Фото 11.2. Ключ в замке (красно-белый Зpin)

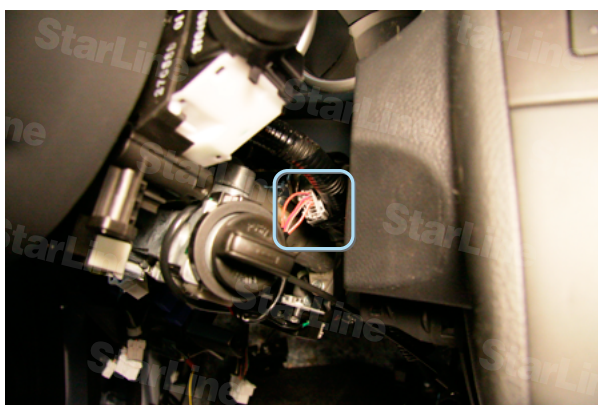

Фото 11.3. Разблокировка замка (красно-синий 1 pin)

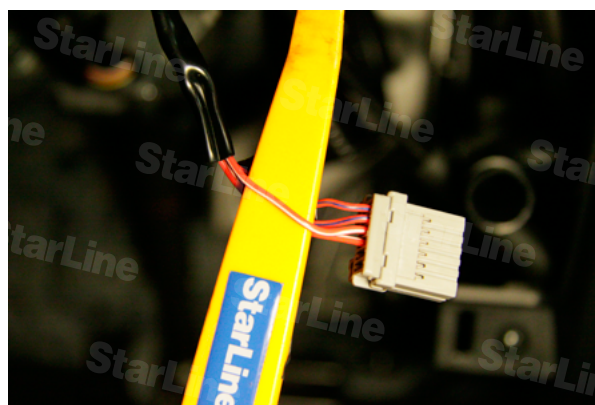

Схема 1. Подключение дополнительных проводов

12. Программируем CAN модуль. При нажатой сервисной кнопке подаем питание на систему, ждем 5 коротких сигналов сирены, отпускаем кнопку, затем нажимаем один раз для входа в режим выбора автомобиля. Вводим код 4153 согласно инструкции по установке.

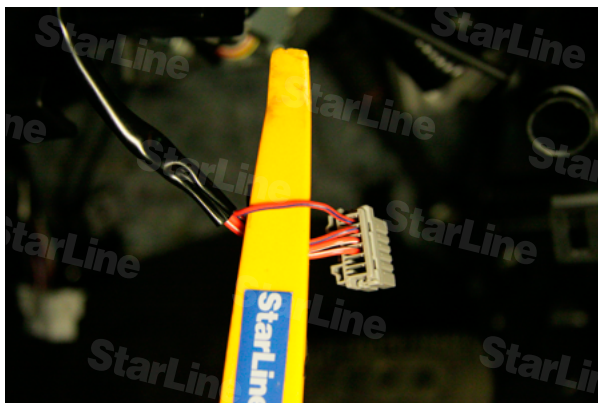
13. Программируем параметры автозапуска (Таблица 2 инструкции по установке):

Программируемая функция	Значение функции
№ 09 - длительность прокрутки стартера	6,0 сек
№ 16 - режим работы выхода силового модуля, дублирующего зажигание (зеленый провод)	в момент включения стартера выход отключается

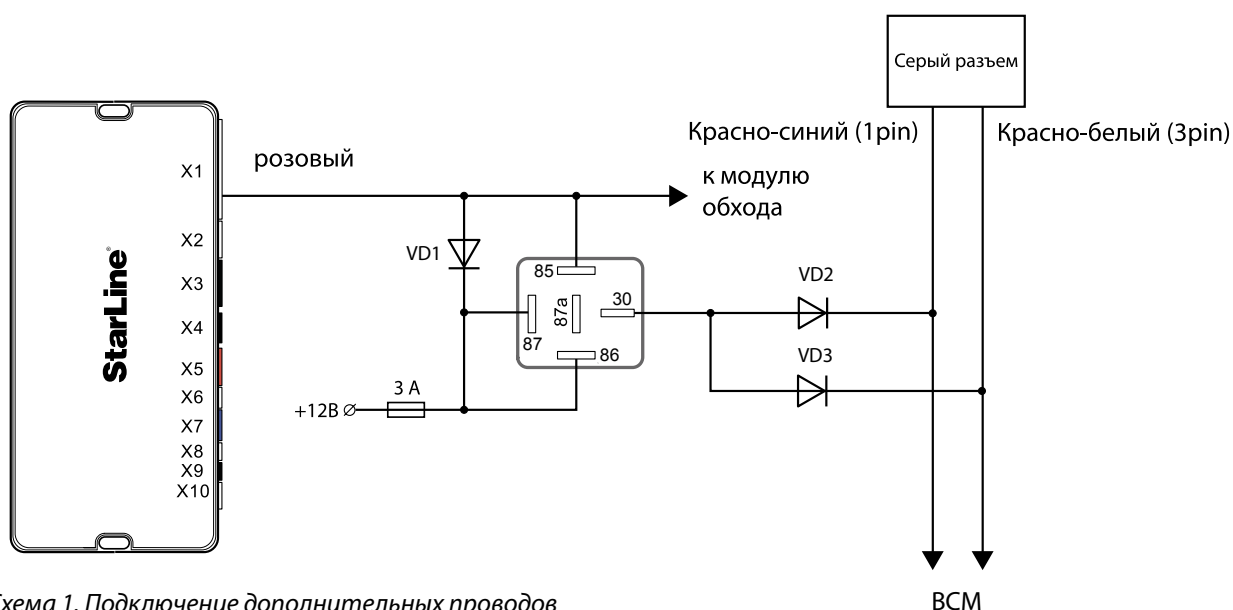
14. Настраиваем датчик удара и наклона. Проверяем работу сигнализации. Сборку салона производим в обратной последовательности.

Необходимые цепи для работы системы		Полярность сигнала		Взято с CAN	Место расположения и подключения штатного провода (Фото)	Цвет штатного провода
		плюс	минус			
Концевые выключатели	Капот		■		Устанавливаем дополнительный (4.2)	
	Багажник			■		
	Двери			■		
Замки	Открытие			■		
	Закрытие			■		
Контроль за работой двигателя	Генератор "+"			■		
Стояночный тормоз				■	Смотрите п.9	
Световые сигналы	Габариты			■		
	Стоп			■	Смотрите п.9	
Цепи питания	Масса		■		Штатный болт (6)	
	+12В	■			Жгут замка зажигания (10.1)	Синий
Цепи запуска	Зажигание	■			Жгут замка зажигания (10.2)	Красный
	Аксессуары 1	■			Жгут замка зажигания (10.3)	Желтый
	Аксессуары 2	■			Жгут замка зажигания (10.4)	Коричневый
	Стартер	■			Жгут замка зажигания (10.5)	Белый
	Ключ в замке	■			Серый разъем над замком зажигания (11.2)	Красно-белый
	Разблокировка замка	■			Серый разъем над замком зажигания (11.3)	Красно-синий
CAN-шина	CAN-H (коричнево-красный)				В разьеме OBD (7.2)	Синий PIN №6
	CAN-L (коричневый)				В разьеме OBD (7.2)	Розовый PIN №14

Предложения и замечания просьба присылать на support@starline.ru